

# FUJIFILM

**Caméra de surveillance**

# FUJIFILM SX1600

**V3.2**

**Manuel du propriétaire**

**FUJIFILM Corporation**

BL00005285-303

# Table des matières

<b>Mesures de sécurité</b>	<b>viii</b>
<b>Pour votre sécurité</b>	<b>viii</b>
⚠ AVERTISSEMENTS	viii
⚠ MISES EN GARDE	viii
⚠ Avertissements en cas de température élevée	viii
Mesures générales	viii
<b>REMARQUES</b>	<b>ix</b>
Attention	ix
Avertissement de la FCC	ix
À l'attention des clients résidant au Canada	ix
À propos des icônes	ix
Élimination du matériel électrique et électronique des résidences privées dans l'Union européenne, en Norvège, en Islande et au Liechtenstein	ix
<b>Précautions d'emploi</b>	<b>x</b>
<b>Environnement de fonctionnement</b>	<b>x</b>
<b>Installation</b>	<b>x</b>
<b>Utilisation</b>	<b>x</b>
<b>Connexions réseau</b>	<b>x</b>
<b>Introduction</b>	<b>1</b>
<b>Parties de la caméra</b>	<b>1</b>
Panneau de commande	1
<b>Sélection du mode de fonctionnement Interrupteurs DIP</b>	<b>2</b>
<b>Prise à huit broches</b>	<b>2</b>
<b>Installation et connexion</b>	<b>3</b>
<b>Installation</b>	<b>3</b>
Caractéristiques des trous de vis	3
<b>Connexions par protocole Internet (IP)</b>	<b>4</b>
Schéma de branchement	4
Connexion à un ordinateur	4
Commandes de la caméra	5
<b>Connexions autonomes</b>	<b>6</b>
Schéma de branchement	6
Connexion à un écran	6

<b>Connexions IP — Affichage et enregistrement de l'image en temps réel</b>	<b>8</b>
<b>Ouverture d'un navigateur Internet</b>	<b>8</b>
<b>Connexions IP — Préférences</b>	<b>9</b>
<b>PARAMÈTRES CAMERA</b>	<b>10</b>
MISE AU POINT	10
ZONE DE MISE AU POINT	10
DIAPHRAGME	10
VITESSE DE L'OBTURATEUR	10
GAIN	10
JOUR/NUIT	11
DÉCLENCHEUR EXTERNE	11
LONGUEUR D'ONDE IR	12
STABILISATRION D'IMAGE	12
FILTRE OPTIQUE(JOUR)	12
FILTRE OPTIQUE(NUIT)	12
<b>QUALITÉ DE L'IMAGE</b>	<b>14</b>
WDR	14
CORRECTION DU RÉTROÉCLAIRAGE	14
SUPPRESSION DU VOILE	14
SUPPRESSION DE LA BRUME	14
RÉDUCTION DU BRUIT	14
ZOOM NUMÉRIQUE	14
RAPPORT DE ZOOM NUMÉRIQUE	14
PRÉRÉGLAGE DU MODE DE PRISE DE VUE	15
LUMINOSITÉ	15
CONTRASTE	15
SATURATION	15
NETTETÉ	15
BALANCE DES BLANCS	15
<b>SYSTÈME</b>	<b>16</b>
NOM DU MODÈLE	16
N° DE SÉRIE	16
VER. MICLOG. (CAMERA)	16
VER. MICLOG. (SYSTÈME)	16
VER. MICLOG. (OBJECTIF)	16
VERSION DE L'APPLICATION	16
FUSEAU HORAIRE	16
ADRESSE DU SERVEUR NTP	16
NUMÉRO DE PORT	16
CHECKING INTERVAL	16
PRIORITÉ RÉGLAGE HEURE	17
RÉGLAGE DE L'HEURE DANS L'APPAREIL PHOTO	17
À PROPOS DU PÉRIPHÉRIQUE	17

<b>RÉGLAGE PTZ.....</b>	<b>18</b>
DÉBIT EN BAUD RS485 .....	18
ID RS485.....	18
FIN RS485 .....	18
ENQUÊTE DE POSITION PTZ .....	18
Pelco-P/Pelco-D.....	18
PELCO CMD INTERVAL .....	18
CONTRÔLE DE LA VITESSE DE P/T.....	18
PAN/TILT AVEC OIS & EIS .....	18
<b>MAINTENANCE DU SYSTÈME .....</b>	<b>19</b>
REDÉMARRER.....	19
RÉINITIALISER LES PARAMÈTRES .....	19
IMPORTER UN FICHER DE CONFIGURATION .....	19
EXPORTER DANS UN FICHER DE CONFIGURATION .....	19
MISE À JOUR DU FIRMWARE .....	19
COPIER LES DONNÉES DU JOURNAL .....	19
MODIFIER LE MOT DE PASSE .....	19
<b>SÉCURITÉ .....</b>	<b>20</b>
AUTHENTIFICATION RTSP.....	20
RTSP AUTHENTICATION ALGORITHM.....	20
AUTHENTIFICATION HTTP.....	20
<b>RÉGLAGE DU RÉSEAU .....</b>	<b>21</b>
ADRESSE IPv4 .....	21
SUBNET MASK IPv4 .....	21
DEFAULT GATEWAY IPv4 .....	21
MAC ADDRESS.....	21
MTU IPv4 .....	21
SERVEUR DNS PREFERE .....	21
SERVEUR DNS ALTERNATIF .....	21
ADRESSE IPv4 .....	21
<b>PORT.....</b>	<b>22</b>
HTTP PORT .....	22
RTSP PORT .....	22
<b>VIDÉO .....</b>	<b>23</b>
FORMAT VIDÉO .....	23
TYPE D'ENCODAGE.....	23
TYPE DE DÉBIT BINAIRE .....	23
FRÉQUENCE D'IMAGES .....	23
DÉBIT BINAIRE .....	23
iFrame .....	23

<b>PARAMÈTRES D’AFFICHAGE/OSD .....</b>	<b>24</b>
AFFICHAGE JOUR ET HEURE .....	24
AFFICHAGE DE L’ID.....	24
ID (NOM DE L’APPAREIL PHOTO).....	24
AFFICHAGE DU TITRE.....	24
MODIFIER LE TITRE .....	24
AFFICHAGE DE L’HEURE.....	24
FORMAT D’AFFICHAGE DE LA DATE.....	24
<b>言語/LANG. ....</b>	<b>25</b>
言語/LANG.....	25
<b>Réglages par défaut .....</b>	<b>26</b>
PARAMÈTRES CAMERA .....	26
QUALITÉ DE L’IMAGE.....	26
SYSTÈME .....	26
RÉGLAGE PTZ.....	26
MAINTENANCE DU SYSTÈME.....	26
SÉCURITÉ .....	27
RÉGLAGE DU RÉSEAU .....	27
PORT .....	27
VIDÉO .....	27
PARAMÈTRES D’AFFICHAGE/OSD.....	27
言語/LANG.....	27

<b>Connexions autonomes — Commandes de la caméra</b>	<b>28</b>
<b>Connexions autonomes — Menus de la caméra</b>	<b>29</b>
<b>Utilisation des menus.....</b>	<b>29</b>
<b>MENU PRISE DE VUES 1 .....</b>	<b>31</b>
MISE AU POINT .....	31
ZONE DE MISE AU POINT .....	31
DIAPHRAGME .....	31
VITESSE DE L'OBTURATEUR.....	31
GAIN .....	32
JOUR/NUIT .....	32
DÉCLENCHEUR EXTERNE .....	33
<b>MENU PRISE DE VUES 2 .....</b>	<b>34</b>
LONGUEUR D'ONDE IR .....	34
STABILISATRION D'IMAGE.....	34
FILTRE OPTIQUE(JOUR) .....	35
FILTRE OPTIQUE(NUIT) .....	35
<b>MENU PRISE DE VUES 3 .....</b>	<b>36</b>
WDR.....	36
CORRECTION DU RÉTROÉCLAIRAGE.....	36
SUPPRESSION DU VOILE .....	36
SUPPRESSION DE LA BRUME.....	36
RÉDUCTION DU BRUIT .....	36
ZOOM NUMÉRIQUE.....	36
RAPPORT DE ZOOM NUMÉRIQUE .....	36
<b>MENU PRISE DE VUES 4 .....</b>	<b>37</b>
MODE DE PRISE DE VUE.....	37
LUMINOSITÉ .....	37
CONTRASTE .....	37
SATURATION.....	37
NETTETÉ.....	37
BALANCE DES BLANCS .....	37

<b>PARAMETRE 1</b> .....	<b>38</b>
AFFICHAGE JOUR ET HEURE .....	38
AFFICHAGE DU TITRE .....	38
MODIFIER LE TITRE .....	38
AFFICHAGE DE L'ID .....	38
ID (NOM DE L'APPAREIL PHOTO) .....	38
CONFIGURER LA DATE ET L'HEURE .....	38
<b>PARAMETRE 2</b> .....	<b>39</b>
SYSTÈME VIDÉO .....	39
FORMAT VIDÉO .....	39
FORMAT DE LA VIDÉO .....	39
ID RS485 .....	39
DÉBIT EN BAUD RS485 .....	39
FIN RS485 .....	39
PROTOCOLE .....	39
<b>PARAMETRE 3</b> .....	<b>40</b>
ÉCRASEMENT CARTE SD .....	40
FORMATER LA CARTE SD .....	40
INFO. SUR L'ADRESSE IP .....	40
MICROLOGICIEL .....	40
COPIER LES DONNÉES DU JOURNAL .....	41
RÉINITIALISER .....	41
言語/LANG .....	41
<b>Réglages par défaut</b> .....	<b>42</b>
MENU PRISE DE VUES .....	42
PARAMETRE .....	42
<b>Dépannage</b> .....	<b>43</b>
<b>Caractéristiques</b> .....	<b>44</b>
<b>Licence</b> .....	<b>45</b>
<b>AVC patent portfolio license</b> .....	<b>45</b>

# Mesures de sécurité

## Pour votre sécurité

Ce chapitre répertorie des mesures importantes qui doivent être suivies pour garantir une utilisation correcte du produit en toute sécurité. Veuillez en prendre connaissance avant d'utiliser le produit et les respecter pendant son utilisation.

Les indications  **AVERTISSEMENT** et  **MISE EN GARDE** de ce document ont la signification suivante :

 **AVERTISSEMENTS** Le non-respect des avertissements peut entraîner la mort ou des blessures graves.

 **MISES EN GARDE** Le non-respect des mises en garde peut entraîner des blessures ou endommager le matériel.

### **AVERTISSEMENTS**

- Prenez toutes les mesures nécessaires pour empêcher l'intrusion d'eau dans le produit. Le non-respect de cette mesure peut provoquer un incendie ou une décharge électrique. Si de l'eau s'infiltre, débranchez immédiatement la source d'alimentation.
- Vérifiez que le produit est installé correctement. De graves accidents peuvent survenir si le produit tombe d'une hauteur élevée.
- En cas de travail en hauteur, faites appel à un collègue ou à des collègues, utilisez une ligne de sécurité et prenez toutes les autres mesures nécessaires pour garantir la sécurité. De graves accidents peuvent survenir en cas de dérapage, de chute ou de perte d'équilibre.
- Lors de l'installation de la caméra en hauteur, veillez à ce que les personnes présentes se tiennent à distance. La chute d'objets peut provoquer de graves accidents.
- Veillez à ce que la surface sur laquelle la caméra est installée soit à niveau. Le non-respect de cette mesure peut entraîner la chute de la caméra, ce qui peut provoquer de graves accidents.

### **MISES EN GARDE**

- Tenez le produit à l'abri de la lumière directe du soleil.
- Ne mettez pas le produit sous tension sans avoir d'abord vérifié que l'alimentation électrique est branchée correctement.
- Le produit peut entraîner des blessures si vous le faites tomber en le transportant. Prenez toutes les mesures nécessaires pour ne pas faire tomber le produit.
- Vérifiez que la tension de l'alimentation électrique correspond à la tension nominale du produit. Des tensions incorrectes peuvent endommager le produit ou provoquer un incendie ou une décharge électrique.
- Lorsque vous branchez ou débranchez le câble d'alimentation, tenez-le par la prise et non par le câble. Un câble endommagé peut provoquer un incendie ou une décharge électrique.
- Si vous détectez une anomalie comme de la fumée, des odeurs ou des bruits inhabituels, ou décelez des corps étrangers à l'intérieur du produit, débranchez immédiatement la source d'alimentation et contactez le revendeur d'origine.
- Ne démontez pas la caméra, ni ne la modifiez. Le non-respect de cette mesure peut provoquer une décharge électrique ou le dysfonctionnement du produit. Les dysfonctionnements ou les dommages découlant du démontage ou de la modification du produit par les clients ne sont pas couverts par la garantie.
- Ne dirigez pas la caméra vers le soleil. La lumière directe du soleil captée par l'objectif peut endommager les pièces internes du produit.
- Installez la caméra en orientant sa base vers le bas. Si vous installez la caméra dans d'autres orientations, une déformation peut se produire et nuire aux performances du produit.
- Toute carte mémoire utilisée doit répondre aux normes des cartes mémoire SD (Secure Digital).

### **Avertissements en cas de température élevée**

- Les pièces métalliques peuvent causer des brûlures lorsque la température ambiante est élevée. Avant de toucher ces parties, mettez le matériel hors tension et attendez au moins 30 minutes.

## Mesures générales

- Ne forcez pas sur les sorties lorsque vous manipulez le produit. Le non-respect de cette précaution pourrait déconnecter ou endommager le produit.
- Utilisez le produit uniquement de la manière décrite dans ce manuel.
- La caméra et ses accessoires sont des appareils de précision. En aucun cas ces produits ne doivent être soumis à une force excessive.
- Installez la caméra dans un boîtier ou un autre emplacement de façon qu'elle ne soit pas exposée à la pluie, au vent, à la poussière ou à la lumière directe du soleil.
- Le passage brusque de la caméra d'un lieu froid à un environnement chaud et humide peut entraîner la formation de buée sur l'objectif. Prenez les mesures nécessaires pour permettre à la caméra de s'adapter au nouvel environnement avant de la soumettre à des changements de température et d'humidité.
- Remettez en place le bouchon si la caméra reste inutilisée pendant longtemps.
- L'objectif de la caméra bénéficie d'un traitement anti-reflet spécial. Par conséquent, l'arrière de l'objectif peut sembler tacheté, mais cela n'a pas d'impact sur les performances.

# REMARQUES

Vérification  
Référence : SX1600  
Marque : Fujifilm

Cet appareil est conforme à la Partie 15 de la réglementation de la FCC.

L'exploitation est autorisée aux deux conditions suivantes :

(1) Cet appareil ne doit pas causer d'interférence nuisible et (2) cet appareil doit accepter toute interférence reçue, y compris celle susceptible de provoquer un fonctionnement indésirable.

## **Attention :**

Cet appareil a été testé et déclaré conforme aux normes d'un appareil numérique de Classe A, stipulées dans la partie 15 de la réglementation de la FCC.

Ces limites sont destinées à assurer une protection raisonnable contre les interférences nuisibles lorsque le matériel est utilisé dans une installation commerciale.

Cet appareil génère, utilise et peut émettre des fréquences radio et peut, s'il n'est pas installé et utilisé conformément au manuel d'instructions, être à l'origine d'interférences dans les communications radio. L'utilisation de ce matériel dans une installation résidentielle peut provoquer des interférences nuisibles, auquel cas l'utilisateur devra y remédier à ses propres frais.

## **Avertissement de la FCC :**

Pour garantir une conformité continue, suivez les instructions d'installation ci-jointes. Il s'agit notamment d'utiliser le câble d'alimentation fourni et des câbles d'interface blindés lors de la connexion à un ordinateur ou à des périphériques. De plus, toute modification non autorisée peut entraîner l'interdiction d'utiliser cet appareil.

## **À l'attention des clients résidant au Canada**

CAN ICES-003(A)/NMB-003(A)

**AVERTISSEMENT :** Ce matériel est conforme à la Classe A de CISPR32. Dans une installation résidentielle, ce matériel peut provoquer des interférences radio.

Ce produit est conforme aux directives de l'UE suivantes :

- Directive RoHS 2011/65/UE
- Directive CEM 2014/30/UE

La conformité à ces directives implique une conformité aux normes européennes harmonisées applicables (normes européennes) qui sont répertoriées dans la Déclaration de conformité de l'UE émise par FUJIFILM Corporation pour ce produit ou cette gamme de produits.

Cette conformité est indiquée par le marquage suivant placé sur le produit :



Ce marquage est valable pour les produits non-Télécom et les produits Télécom harmonisés de l'UE (comme le Bluetooth).

## **À propos des icônes**

Les symboles indiqués sur le produit ont la signification suivante :

	CA
	CC
	Matériel de classe II (le produit bénéficie d'une double isolation).

## **Élimination du matériel électrique et électronique des résidences privées dans l'Union européenne, en Norvège, en Islande et au Liechtenstein :**

Ce symbole sur le produit, ou dans le manuel et sur la garantie, et/ou sur son emballage, indique que l'appareil ne doit pas être traité comme un déchet ménager. Il doit être déposé dans un point de collecte qui recycle le matériel électrique et électronique. En vous débarrassant correctement de ce produit, vous contribuez à éviter des conséquences préjudiciables pour l'environnement et la santé de l'homme, qui peuvent être provoquées en jetant ce produit de manière inappropriée.



# Précautions d'emploi

## Environnement de fonctionnement

- La caméra peut être utilisée à des températures comprises entre  $-10$  et  $+50$  °C (les températures négatives ne sont prises en charge que si l'alimentation électrique n'est pas interrompue) et à des taux d'humidité compris entre 10 et 80% (sans condensation).
- Une utilisation prolongée à des températures ou à des taux d'humidité élevés peut détériorer les composants et raccourcir ainsi la durée de vie du produit.
- N'installez pas le produit dans des lieux où il est exposé à des solvants ou à d'autres substances chimiques.

## Installation

- N'installez pas des câbles audio ou réseau à proximité de câbles pour lampes fluorescentes ou autres appareils électriques. Le non-respect de cette mesure peut nuire à la qualité du son ou de l'image. Déplacez les câbles si la qualité du signal est affectée.
- L'utilisation du produit à proximité de champs électromagnétiques puissants, tels que ceux produits par les antennes de diffusion télévisuelles, les moteurs électriques ou les transformateurs peut donner lieu à une image déformée ou ondulée. Si tel est le cas, utilisez le blindage de câbles en acier.
- Utilisez un câble réseau blindé à paires torsadées (STP) de catégorie 5 ou supérieure pour les connexions réseau local (LAN).
- Les corbeaux ou d'autres oiseaux peuvent parfois endommager l'isolation des câbles en plastique. Protégez les câbles à l'aide d'un conduit de câbles.
- Fixez les câbles de manière qu'ils ne soient pas soumis de façon répétée à des vibrations, des frottements ou des à-coups. Le non-respect de cette mesure peut provoquer la casse du câble.
- Installez le produit en orientant sa base vers le bas.

## Utilisation

- N'orientez pas l'objectif en direction du soleil, d'autres sources lumineuses puissantes ou de reflets. Le non-respect de cette mesure peut détériorer le filtre couleur du capteur d'image et ainsi nuire aux couleurs de l'image.
- Ne soumettez pas le produit à des vibrations ou à des chocs physiques importants. Le non-respect de cette mesure peut provoquer le dysfonctionnement du produit.
- Nettoyez le produit avec un chiffon doux et sec. N'utilisez jamais de chiffons traités chimiquement ou des solvants comme du benzène (éther de pétrole), des diluants ou de l'alcool. Le non-respect de cette mesure peut provoquer une déformation ou une décoloration.
- Ne forcez pas sur les sorties lorsque vous manipulez le produit. Le non-respect de cette précaution pourrait déconnecter ou endommager le produit.

## Connexions réseau

- Vous devrez indiquer une adresse IP, un masque de sous-réseau et une adresse IP de passerelle.
- La cadence peut ralentir si plusieurs flux sont transmis via Unicast.
- S'il est connecté à plusieurs périphériques, le produit transmet les données à tous les périphériques selon la vitesse prise en charge par le périphérique doté de la plus lente vitesse de réception.
- Utilisez le produit via un réseau sécurisé (par exemple, un réseau local domestique).

# Introduction

## Parties de la caméra

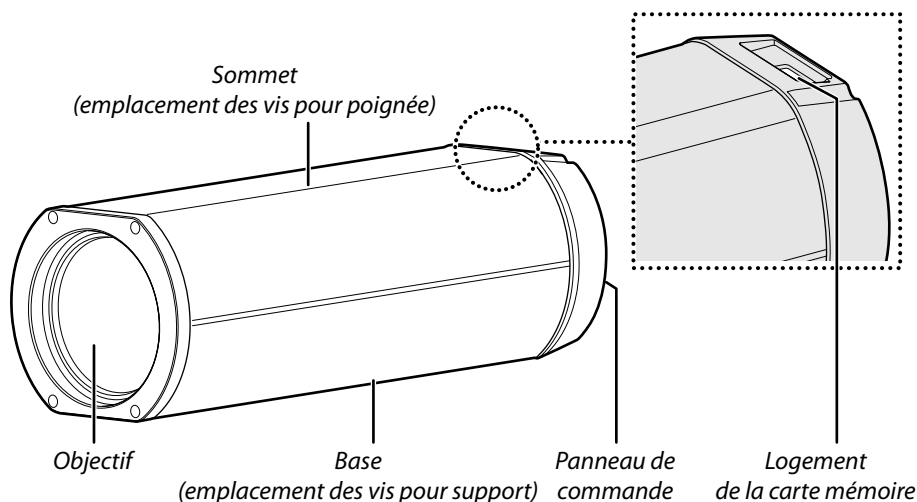

## Panneau de commande

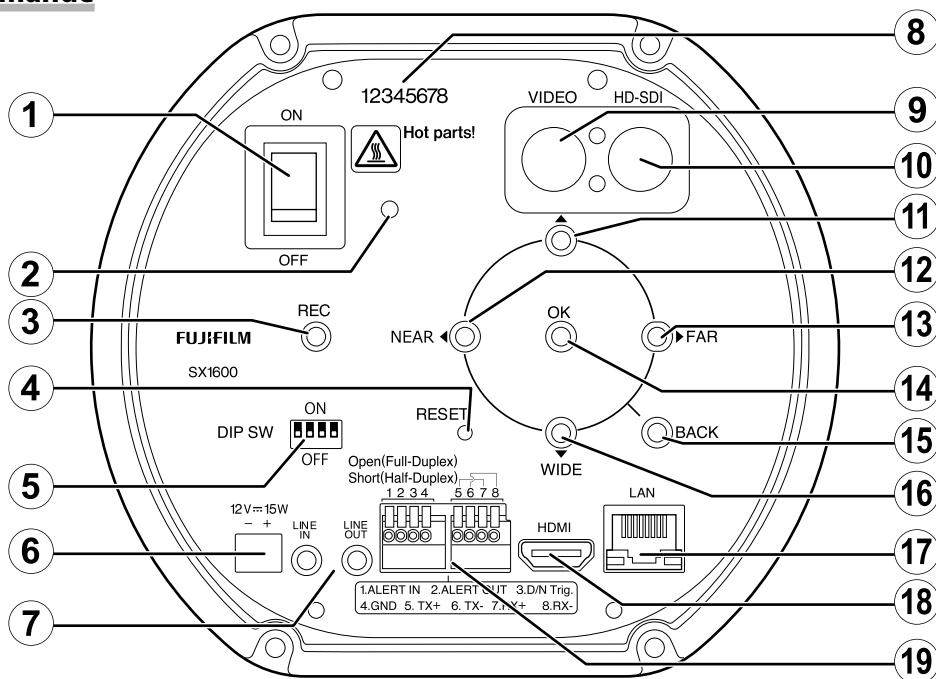

Numéro	Nom	Numéro	Nom
①	Commutateur marche-arrêt	⑪	Bouton TELE (téléobjectif)
②	Témoin d'alimentation	⑫	Bouton NEAR (proche)
③	Bouton REC (enregistrement)	⑬	Bouton FAR (loin)
④	Bouton RESET (réinitialisation)	⑭	Bouton OK/MENU
⑤	Interrupteurs DIP (4 bits)	⑮	Bouton BACK (retour)
⑥	Prise d'alimentation	⑯	Bouton WIDE (grand-angle)
⑦	Entrée/sortie audio	⑰	Port réseau local
⑧	Numéro de série	⑱	Port HDMI
⑨	Sortie vidéo		
⑩	Sortie HD-SDI		

## Sélection du mode de fonctionnement Interrupteurs DIP

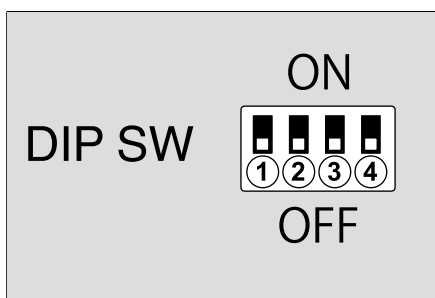

Mode de fonctionnement	Interrupteur			
	①	②	③	④
IP	Désactiver	Activer	—	—
RS485	Activer	Désactiver	—	—
Autonome	Activer	Activer	—	—

Communication RS485	Interrupteur			
	①	②	③	④
Full-Duplex	—	—	—	Activer
Half-Duplex	—	—	—	Désactiver

## Prise à huit broches

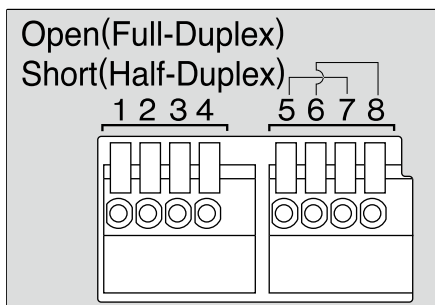

Numéro de broche	Fonction
①	ENTRÉE ALERTE
②	SORTIE ALERTE
③	Jour/nuit déclenché (Open: Jour, GND: Nuit)
④	GND
⑤	RS485 TX+
⑥	RS485 TX-
⑦	RS485 RX+
⑧	RS485 RX-

# Installation et connexion

## Installation

Utilisez les trous de vis situés sur la base pour sécuriser la caméra sur un support ou une autre surface.

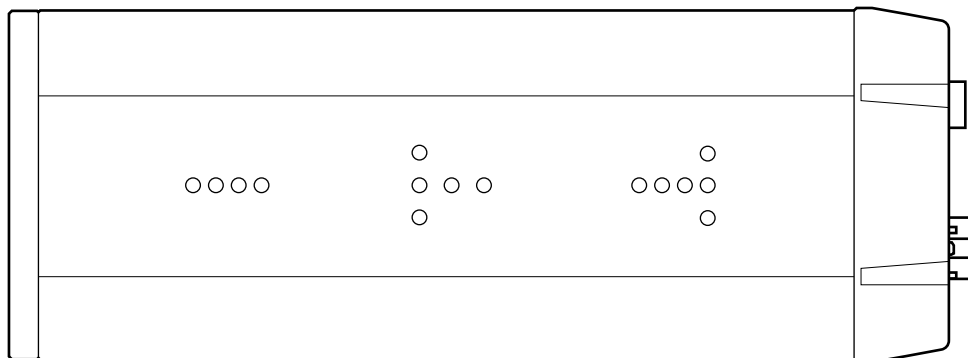

### ⚠ AVERTISSEMENT

Fixez solidement le produit sur une surface capable de supporter sans problème le poids combiné de la caméra et du matériel associé. Ne fixez pas la caméra dans des endroits instables ou des lieux sujets à des vibrations fréquentes ni sur des matériaux faibles comme des cloisons sèches, du béton léger autoclavé (ALC), des blocs de béton ou du contreplaqué. Il existe un risque de blessure si le produit tombe de son support.

### ⚠ MISES EN GARDE

- Utilisez des vis à filetage UNC-20, 1/4", avec une longueur d'engagement de 6,5 à 10 mm.
- Installez la caméra en orientant sa base vers le bas.

Il est possible de fixer une poignée à l'aide des vis situées au sommet de la caméra.

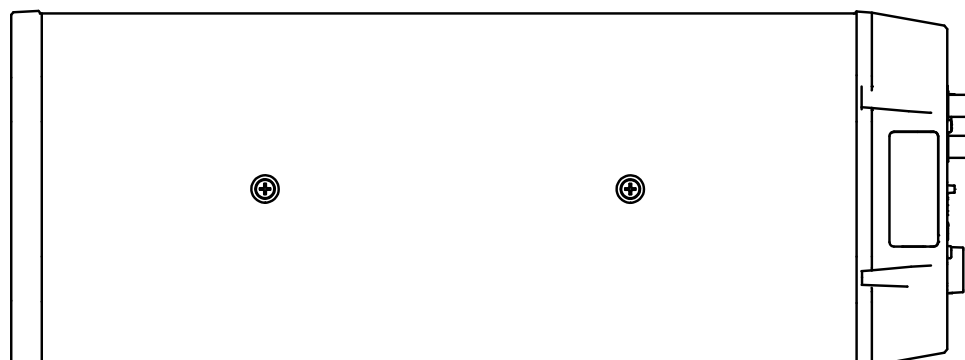

### ⚠ MISES EN GARDE

- Utilisez des vis M4 avec une longueur d'engagement d'au moins 4 mm et avec une saillie qui ne soit pas supérieure à 6 mm.
- N'utilisez pas les trous de vis situés au sommet de la caméra à d'autres fins.

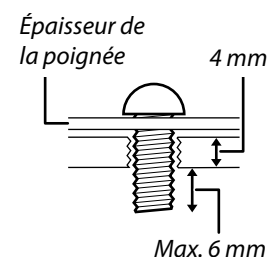

## Caractéristiques des trous de vis

Vous trouverez ci-dessous les caractéristiques des trous de vis situés au sommet et à la base de la caméra :

	Type	Quantité	Profondeur	Couple de serrage
Sommet	M4	2	Traversent (profondeur de filetage 4 mm)	80–100 N·cm
Base	1/4", filetage 20 UNC	15	10 mm	240–300 N·cm

## Connexions par protocole Internet (IP)

Lorsque la caméra est connectée à un ordinateur en mode IP, ses paramètres peuvent être modifiés à l'aide d'un logiciel dédié (page 9). Une application ONVIF permet d'afficher l'image en temps réel et de commander la caméra (page 8).

### Schéma de branchement

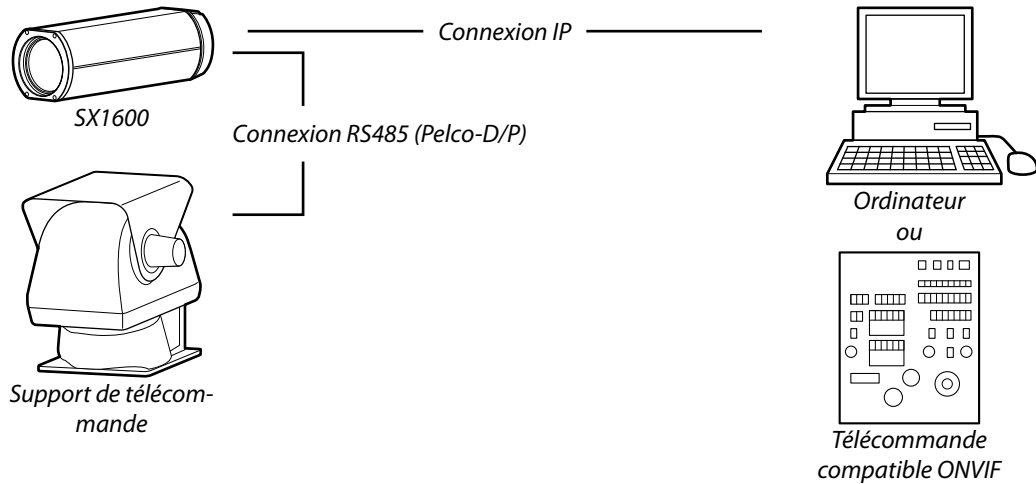

### Connexion à un ordinateur

- 1 Branchez la prise fournie au câble d'alimentation et branchez le câble dans la prise d'alimentation de la caméra.

**MISE EN GARDE** Utilisez uniquement une alimentation CC12V.

**REMARQUE** Les clients doivent utiliser leur propre câble d'alimentation.

- 2 Utilisez un câble Ethernet pour raccorder la caméra à un ordinateur.

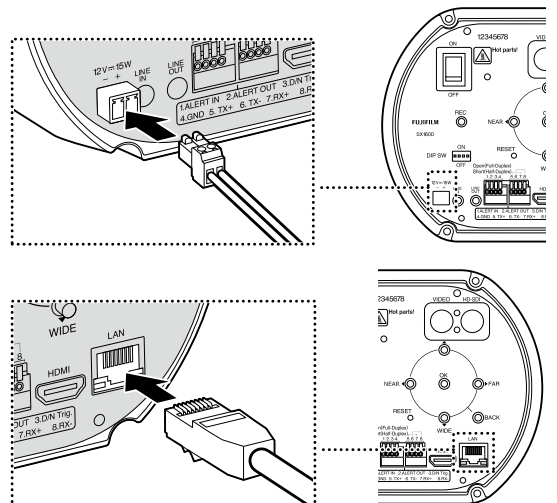

3 Sélectionnez le mode IP en positionnant l'interrupteur DIP ② sur « ON » et les interrupteurs DIP ①, ③ et ④ sur « OFF ».

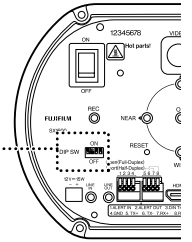
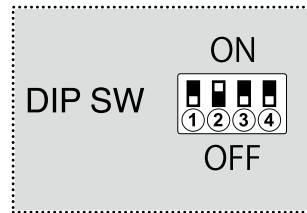

**MISES EN GARDE**

- Il n'est pas possible de connecter le produit directement à des circuits de télécommunication exploités par des opérateurs de télécommunications (tels que des services de télécommunications mobiles ou fixes ou des fournisseurs de services Internet). Les connexions à Internet doivent être établies via un routeur ou un périphérique similaire.
- Utilisez le produit via un réseau sécurisé (par exemple, un réseau local domestique).

**REMARQUE**

Pour obtenir des informations sur l'utilisation des supports de télécommande ou des modules de commande compatibles ONVIF, consultez la documentation fournie avec le produit concerné.

**Commandes de la caméra**

Lorsque le mode IP est défini, il n'est pas possible d'effectuer des opérations sur le panneau arrière. Néanmoins, si vous maintenez appuyé le bouton **OK/MENU** pendant 3 secondes, le témoin d'alimentation se met à clignoter et il est possible d'effectuer des opérations temporairement. Pendant que le témoin d'alimentation clignote, les commandes liées au zoom, à la mise au point et au réglage PTZ du mode IP ne sont pas disponibles. Pour quitter ce mode opérationnel temporaire, maintenez appuyé le bouton **OK/MENU** pendant 3 secondes ou n'effectuez aucune opération pendant 3 minutes.

Témoin d'alimentation

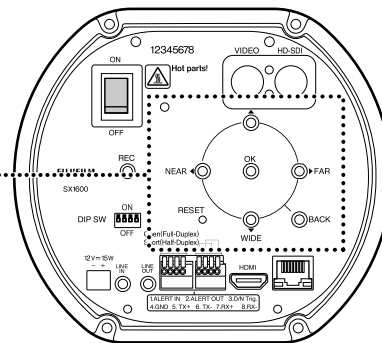
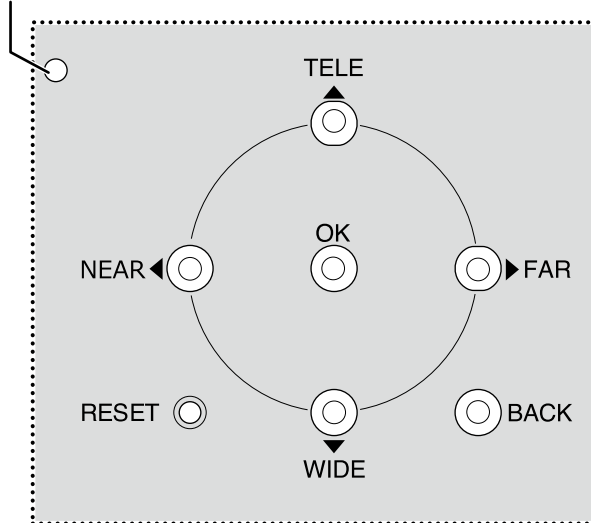

Panneau de commande

Les boutons suivants permettent de naviguer dans les menus et de commander la caméra :

Bouton	Fonction (Commande de la caméra)
Bouton <b>NEAR</b> (proche)	Faire le point près de la caméra
Bouton <b>FAR</b> (loin)	Faire le point loin de la caméra
Bouton <b>WIDE</b> (grand-angle)	Zoom arrière
Bouton <b>TELE</b> (téléobjectif)	Zoom avant
Bouton <b>OK/MENU</b>	Maintenir l'appui pendant 3 secondes pour entrer ou quitter le mode opérationnel temporaire du panneau arrière
Boutons <b>FAR + NEAR</b>	Appuyer simultanément sur les deux boutons pour effectuer la mise au point à l'aide de l'AF à une pression

## Connexions autonomes

Lorsque la caméra est raccordée à un écran via un câble HD-SDI, VIDÉO ou HDMI, vous pouvez afficher l'image en temps réel (page 28), commander la caméra et modifier ses réglages à l'aide du panneau de commande situé au dos de la caméra (page 29).

### Schéma de branchement

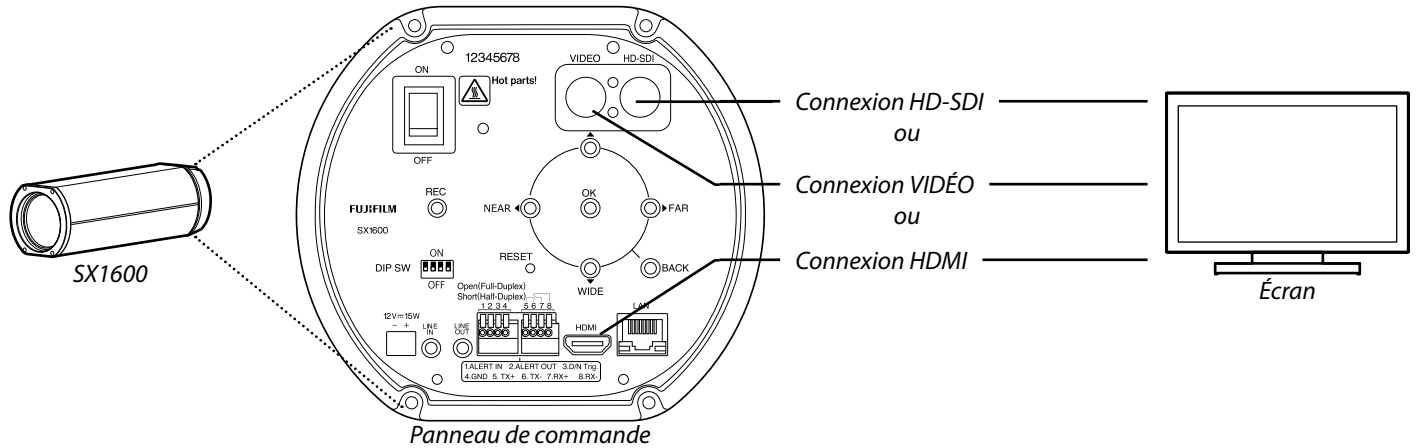

### Connexion à un écran

- 1 Branchez la prise fournie au câble d'alimentation et branchez le câble dans la prise d'alimentation de la caméra.

**MISE EN GARDE** Utilisez uniquement une alimentation CC 12 V.

**REMARQUE** Les clients doivent utiliser leur propre câble d'alimentation.

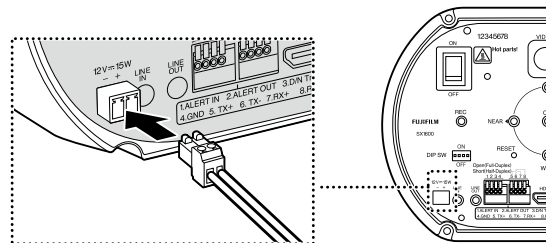

- 2 Raccordez la caméra à l'écran à l'aide du câble approprié.

**MISE EN GARDE** La caméra ne peut pas effectuer de sortie via HD-SDI lorsqu'elle est connectée via HDMI.

**REMARQUE** Utilisez un câble HDMI dont la longueur ne dépasse pas 1,5 m (4,9 pi).

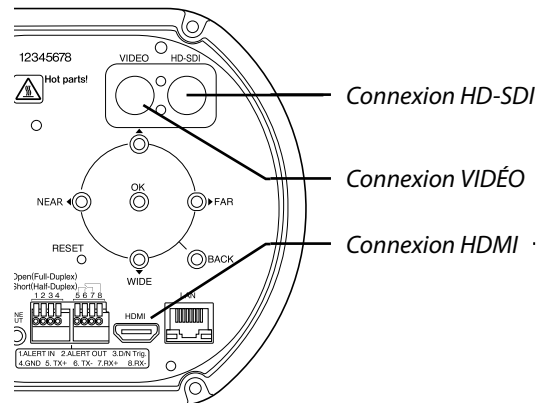

- 3** Sélectionnez le mode autonome en positionnant les interrupteurs DIP ① et ② sur « ON ».

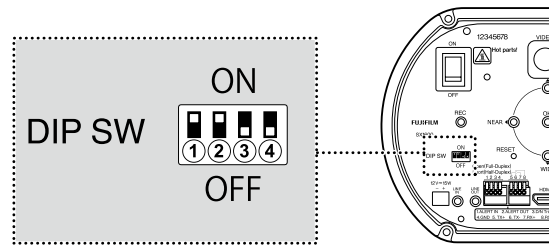

# Connexions IP — Affichage et enregistrement de l'image en temps réel

Il est possible d'afficher et d'enregistrer l'image en temps réel de la caméra à l'aide d'un navigateur Internet.

## Ouverture d'un navigateur Internet

Systèmes d'exploitation compatibles	Windows 11
Navigateurs Internet compatibles	Google Chrome 142 ou ultérieur / Microsoft Edge 142 ou ultérieur

Pour obtenir des informations sur l'utilisation du navigateur Internet, reportez-vous à l'aide en ligne du navigateur. Pour vous connecter à la SX1600, vous devrez lui attribuer une adresse IP appropriée. L'adresse IP et le masque de sous-réseau par défaut attribués à la caméra avant expédition sont comme suit :

Adresse IP	192.168.1.10
Masque de sous-réseau	255.255.255.0

- 1 Mettez la caméra et l'ordinateur sous tension.
- 2 Ouvrez un navigateur Internet.
- 3 Saisissez l'adresse IP du produit dans la barre d'adresse (« [http://\[IP address\]](http://[IP address]) »). Une boîte de dialogue permettant de créer un compte administrateur s'affiche.
- 4 Saisissez un nom d'utilisateur et un mot de passe.  
Avant expédition, les champs de l'utilisateur et du mot de passe sont vides.

- Saisissez un nom d'utilisateur et un mot de passe, les deux pouvant comporter entre 8 et 15 caractères. Prenez toutes les mesures nécessaires pour protéger le mot de passe.
- Il est alors nécessaire de réinitialiser la caméra en mode autonome comme décrit ci-dessous.

**Notez que cette opération supprime tous les comptes existants.**

- ① Mettez la caméra hors tension.
- ② Sélectionnez le mode autonome à l'aide des interrupteurs DIP situés sur le panneau de commande arrière (page 2).
- ③ Mettez la caméra sous tension.
- ④ Maintenez appuyé pendant 3 secondes le bouton **OK/MENU** situé sur le panneau de commande arrière pour afficher les menus.
- ⑤ Sélectionnez **RÉINITIALISER > RÉINIT. PARAM. ADRESSE IP** dans le menu de paramètre (page 41).
- ⑥ Mettez la caméra hors tension et revenez à l'étape 3 de « Connexions par protocole Internet (IP) » (page 4).

### REMARQUES



- 5 Cliquez sur **OK**.  
Les paramètres de la caméra s'affichent.

# Connexions IP — Préférences

Modifiez les paramètres de la caméra.

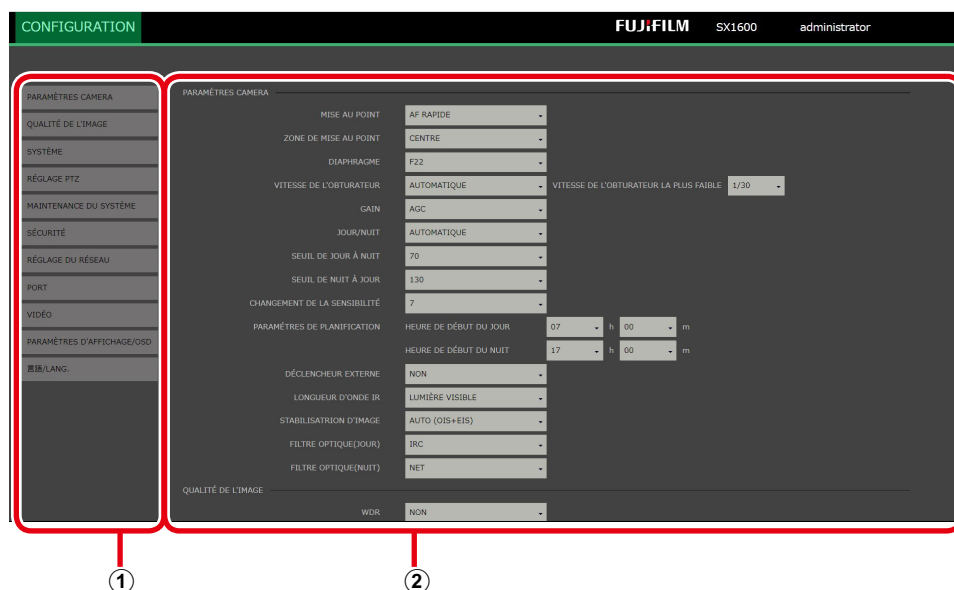

Lorsque vous choisissez une catégorie (①), les paramètres associés s'affichent (②).

Catégorie	Description
PARAMÈTRES CAMERA	Modifiez les paramètres de base de la caméra.
QUALITÉ DE L'IMAGE	Modifiez les paramètres de qualité d'image.
SYSTÈME	Affichez la version du firmware et d'autres informations. Vous pouvez également régler l'horloge de la caméra et modifier d'autres paramètres liés au système.
RÉGLAGE PTZ	Modifiez les paramètres des supports de télécommande.
MAINTENANCE DU SYSTÈME	Redémarrez la caméra, mettez à jour son firmware et effectuez d'autres opérations de maintenance du système.
SÉCURITÉ	Régalez les paramètres de sécurité du réseau.
RÉGLAGE DU RÉSEAU	Modifiez les paramètres réseau de base.
PORT	Choisissez des ports pour HTTP ou RTSP.
VIDÉO	Régalez le système vidéo et les paramètres de streaming.
PARAMÈTRES D'AFFICHAGE/OSD	Régalez les paramètres d'affichage.
言語/LANG.	Choisissez une langue pour les menus et les affichages de la caméra.

**⚠ MISE EN GARDE** N'insérez pas ou ne retirez pas les cartes mémoire lorsque la caméra est sous tension. Vous risquez sinon de corrompre les fichiers image ou d'endommager les cartes mémoire.

## PARAMÈTRES CAMERA

Modifiez les paramètres de base de la caméra.

### MISE AU POINT

Choisissez la façon dont la caméra effectue la mise au point.

Option	Description
AF CONTINU	La caméra modifie la mise au point en permanence pour s'adapter aux changements de la distance du sujet. <b>SENSIBILITÉ DE L'AF</b> : Cette propriété détermine si le système de mise au point continue de suivre le sujet actuel après qu'un autre sujet entre dans la zone de mise au point à une distance différente de la caméra. Plus la valeur est élevée, plus la caméra attend longtemps avant de changer de sujet.
AF RAPIDE	La caméra effectue la mise au point sur le sujet situé au centre de l'image pour une seule prise de vue après le réglage du zoom. Vous pouvez modifier la mise au point manuellement lorsque vous n'utilisez pas le zoom.
MF	La mise au point automatique est désactivée. Effectuez la mise au point manuellement sur l'emplacement souhaité.

### ZONE DE MISE AU POINT

Choisissez la méthode utilisée par la caméra pour sélectionner la zone de mise au point.

Option	Description
CENTRE	La caméra effectue la mise au point sur le sujet situé au centre de l'image.
AF ZONE	Vous pouvez choisir la position et la taille de la zone de mise au point pour l'autofocus en sélectionnant une plage contigüe de cellules dans un quadrillage de 9 × 5.

### DIAPHRAGME

Choisissez la valeur d'ouverture (iris). Reportez-vous à « Caractéristiques » (page 44) pour voir les valeurs possibles.

### VITESSE DE L'OBTURATEUR

Choisissez la vitesse d'obturation.

Option	Description
AUTOMATIQUE	La caméra règle la vitesse d'obturation automatiquement. Vous pouvez choisir la vitesse d'obturation minimale.
MANUEL	Choisissez la vitesse d'obturation manuellement.

### GAIN

Réglez la luminosité de l'image.

Option	Description
MANUEL	Choisissez une valeur de gain.
AGC	La caméra règle le gain automatiquement pour éclaircir l'image lorsque l'éclairage est faible.
HYPER-AGC	La sensibilité maximale augmente plus que lors du réglage automatique du gain. Le bruit augmente, mais cette option est adaptée à la prise de vue dans des lieux sombres.

## JOUR/NUIT

En mode jour/nuit, la caméra enregistre l'image en couleur lorsque le sujet est bien éclairé et en noir et blanc lorsque le sujet est peu éclairé. Cette option est disponible lorsque **NON** est sélectionné pour **DÉCLENCHEUR EXTERNE**.

Option	Description
AUTOMATIQUE	La caméra sélectionne le mode jour ou nuit automatiquement en fonction des conditions d'éclairage. Vous pouvez choisir les conditions d'éclairage qui activent le changement lorsque <b>AUTOMATIQUE</b> est sélectionné : <ul style="list-style-type: none"> <li>• <b>SEUIL DE JOUR À NUIT</b> : Choisissez le seuil de luminosité qui active le passage du jour à la nuit (<b>0–255</b>).</li> <li>• <b>SEUIL DE NUIT À JOUR</b> : Choisissez le seuil de luminosité qui active le passage de la nuit au jour (<b>0–255</b>).</li> <li>• <b>CHANGEMENT DE LA SENSIBILITÉ</b> : Choisissez la durée pendant laquelle (<b>0–60 S</b>) la caméra attend pour changer de mode une fois le seuil de luminosité franchi.</li> </ul>
PLANIFIER	La caméra passe au mode jour ou nuit à une heure précise. <ul style="list-style-type: none"> <li>• <b>HEURE DE DÉBUT DU JOUR</b> : Choisissez une heure entre 00:00 et 23:59.</li> <li>• <b>HEURE DE DÉBUT DU NUIT</b> : Choisissez une heure entre 00:00 et 23:59.</li> </ul>
AUTO & PLANIFIER	Choisissez la luminosité et l'heure qui activent le changement entre les modes jour et nuit. <ul style="list-style-type: none"> <li>• <b>SEUIL DE JOUR À NUIT</b> : Choisissez le seuil de luminosité qui active le passage du jour à la nuit (<b>0–255</b>).</li> <li>• <b>SEUIL DE NUIT À JOUR</b> : Choisissez le seuil de luminosité qui active le passage de la nuit au jour (<b>0–255</b>).</li> <li>• <b>CHANGEMENT DE LA SENSIBILITÉ</b> : Choisissez la durée pendant laquelle (<b>0–60 S</b>) la caméra attend pour changer de mode une fois le seuil de luminosité franchi.</li> <li>• <b>HEURE DE DÉBUT DU JOUR</b> : Choisissez une heure entre 00:00 et 23:59.</li> <li>• <b>HEURE DE DÉBUT DU NUIT</b> : Choisissez une heure entre 00:00 et 23:59.</li> </ul>
JOUR	La caméra fonctionne en mode jour en permanence.
NUIT	La caméra fonctionne en mode nuit en permanence.

 **REMARQUE** Les préférences de **PARAMÈTRES CAMERA > JOUR/NUIT, DÉCLENCHEUR EXTERNE, LONGUEUR D'ONDE IR, FILTRE OPTIQUE(JOUR)** et **FILTRE OPTIQUE(NUIT)** sont liées. Pour en savoir plus, reportez-vous à « Configuration jour/nuit » (page 13).

## DÉCLENCHEUR EXTERNE

Choisissez si la sélection jour/nuit s'effectue en réponse à un déclencheur externe.

Option	Description
ACTIVÉ(VLC)	Applique un filtre VLC (Visible Light Cut) au déclencheur externe. Les filtres optiques sélectionnés pour le jour/la nuit sont désactivés.
ACTIVÉ(NET)	Remplace le filtre par un verre transparent. Les filtres optiques sélectionnés pour le jour/la nuit sont désactivés.
NON	La caméra ne réagit pas au déclencheur externe.

 **REMARQUE** Les préférences de **PARAMÈTRES CAMERA > JOUR/NUIT, DÉCLENCHEUR EXTERNE, LONGUEUR D'ONDE IR, FILTRE OPTIQUE(JOUR)** et **FILTRE OPTIQUE(NUIT)** sont liées. Pour en savoir plus, reportez-vous à « Configuration jour/nuit » (page 13).

## **LONGUEUR D'ONDE IR**

Faites correspondre la longueur d'onde IR à la source lumineuse infrarouge utilisée. Reportez-vous à « Caractéristiques » (page 44) pour voir les valeurs possibles.

 **REMARQUE** Les préférences de **PARAMÈTRES CAMERA > JOUR/NUIT, DÉCLENCHÉUR EXTERNE, LONGUEUR D'ONDE IR, FILTRE OPTIQUE(JOUR)** et **FILTRE OPTIQUE(NUIT)** sont liées. Pour en savoir plus, reportez-vous à « Configuration jour/nuit » (page 13).

## **STABILISATION D'IMAGE**

Choisissez une option de stabilisation d'image adaptée à la scène.

Option	Description
<b>AUTO (OIS+EIS)</b>	La caméra associe une stabilisation d'image optique et électronique afin d'obtenir les résultats les mieux adaptés à la scène.
<b>OIS</b>	Réduisez les effets du bougé de la caméra à l'aide de la stabilisation d'image optique.
<b>EIS</b>	Réduisez les effets du bougé de la caméra à l'aide de la stabilisation d'image électronique.
<b>NON</b>	La stabilisation d'image est désactivée.

## **FILTRE OPTIQUE(JOUR)**

Choisissez un filtre optique pour le mode jour.

Option	Description
<b>IRC</b>	Activez le filtre IRC pour bloquer la lumière infrarouge et enregistrer uniquement la séquence en lumière visible.
<b>VLC</b>	Activez le filtre VLC pour bloquer la lumière visible et enregistrer uniquement la séquence infrarouge.

 **REMARQUE** Les préférences de **PARAMÈTRES CAMERA > JOUR/NUIT, DÉCLENCHÉUR EXTERNE, LONGUEUR D'ONDE IR, FILTRE OPTIQUE(JOUR)** et **FILTRE OPTIQUE(NUIT)** sont liées. Pour en savoir plus, reportez-vous à « Configuration jour/nuit » (page 13).

## **FILTRE OPTIQUE(NUIT)**

Choisissez un filtre optique pour le mode nuit.

Option	Description
<b>NET</b>	Enregistrez la séquence en lumière visible et infrarouge.
<b>VLC</b>	Activez le filtre VLC pour bloquer la lumière visible et enregistrer uniquement la séquence infrarouge.

 **REMARQUE** Les préférences de **PARAMÈTRES CAMERA > JOUR/NUIT, DÉCLENCHÉUR EXTERNE, LONGUEUR D'ONDE IR, FILTRE OPTIQUE(JOUR)** et **FILTRE OPTIQUE(NUIT)** sont liées. Pour en savoir plus, reportez-vous à « Configuration jour/nuit » (page 13).

**Configuration jour/nuit**

Il est possible de configurer la sélection jour/nuit de trois manières différentes :

Configuration	Description	Configurée avec	
		Élément de menu	Option
① Automatique	La sélection jour/nuit s'effectue automatiquement en fonction d'un programme et/ou des conditions d'éclairage.	PARAMÈTRES CAMERA > JOUR/NUIT	AUTOMATIQUE, PLANIFIER ou AUTO & PLANIFIER
② Manuel	La sélection jour/nuit s'effectue manuellement.		JOUR ou NUIT
③ Déclencheur externe	La sélection jour/nuit s'effectue en réponse à un déclencheur externe.	PARAMÈTRES CAMERA > DÉCLENCHEUR EXTERNE	ACTIVÉ(VLC) <sup>+</sup> , ACTIVÉ(NET) <sup>+</sup> ou NON

\* Les filtres optiques choisis pour le jour/la nuit ne s'appliquent pas si un signal est reçu en provenance du déclencheur externe lorsque ACTIVÉ(VLC) ou ACTIVÉ(NET) est sélectionné pour DÉCLENCHEUR EXTERNE. Si aucun signal n'est reçu ou si NON est sélectionné, le filtre optique fonctionne comme indiqué dans le tableau suivant.

Le tableau suivant indique le lien entre le filtre sélectionné pour le jour/la nuit, la couleur de l'image et la longueur d'onde :

Option	Filtre	Couleur de l'image	CONFIGURATION > PARAMÈTRES CAMERA > LONGUEUR D'ONDE IR	
			État	Longueurs d'onde possibles
JOUR	IRC	Couleur	Désactivé	Lumière visible uniquement
	VLC			808 nm uniquement
NUIT	NET	Noir et blanc	Activé	950 nm, 940 nm, 850 nm, 808 nm, lumière visible
	VLC			

## QUALITÉ DE L'IMAGE

Modifiez les paramètres de qualité d'image.

### WDR

Utilisez cette option avec les sujets très contrastés pour révéler les détails « brûlés » dans les hautes lumières et « perdus » dans les ombres. Choisissez des valeurs élevées pour les sujets très contrastés.

### CORRECTION DU RÉTROÉCLAIRAGE

Réduisez la perte des détails dans les zones d'ombre des sujets en contre-jour. Plus la valeur est élevée, plus l'effet est important.

### SUPPRESSION DU VOILE

Réduisez l'effet de flou créé par le voile afin d'éclaircir l'image dans son ensemble. Plus la valeur est élevée, plus l'effet est important.

### SUPPRESSION DE LA BRUME

Augmentez la saturation et la visibilité des images dans lesquelles le sujet est obscurci par la brume. Plus la valeur est élevée, plus l'effet est important.

### RÉDUCTION DU BRUIT

Réduisez les effets du bruit afin d'obtenir une image plus lisse. Plus la valeur est élevée, plus l'effet est important.

### ZOOM NUMÉRIQUE

Choisissez le type de zoom numérique.

Option	Description
CONTINU	La caméra passe en douceur du zoom optique maximal au rapport de zoom sélectionné pour <b>RAPPORT DE ZOOM NUMÉRIQUE</b> .
ÉTENDU	La caméra passe instantanément de la position de zoom actuelle (quelle qu'elle soit) au rapport de zoom sélectionné pour <b>RAPPORT DE ZOOM NUMÉRIQUE</b> .
OFF	Zoom numérique désactivé.

### RAPPORT DE ZOOM NUMÉRIQUE

Choisissez le rapport de zoom du zoom numérique.

Options			
2.00	1.75	1.50	1.25

## **PRÉRÉGLAGE DU MODE DE PRISE DE VUE**

Choisissez un préréglage de prise de vue.

Option	Description
<b>SURVEILLANCE</b>	Accentuez les contours.
<b>HALL/INTÉRIEUR</b>	Choisissez cette option pour obtenir une reproduction précise des couleurs lorsque vous filmez des séquences qui ne relèvent pas de la surveillance, comme des rassemblements sociaux ou d'autres événements.

## **LUMINOSITÉ**

Réglez la luminosité. Plus le curseur est à droite, plus l'effet est important.

## **CONTRASTE**

Réglez le contraste. Plus le curseur est à droite, plus l'effet est important.

## **SATURATION**

Réglez la saturation des couleurs. Plus le curseur est à droite, plus l'effet est important.

## **NETTETÉ**

Accentuez plus ou moins la netteté des contours. Plus le curseur est à droite, plus l'effet est important.

## **BALANCE DES BLANCS**

Faites correspondre la balance des blancs à la source lumineuse (par exemple, lumière du soleil ou éclairage artificiel).

Option	Description
<b>AUTOMATIQUE</b>	La caméra règle la balance des blancs automatiquement.
<b>AUTO PRIORITÉ BLANCHE</b>	La caméra règle la balance des blancs sur un niveau élevé.
<b>PERSONNALISÉ 1/ PERSONNALISÉ 2</b>	Mesurez une valeur de balance des blancs à l'aide d'une feuille de papier ou d'un autre objet de référence blanc.
<b>FIN</b>	Pour les sujets éclairés par la lumière directe du soleil.
<b>OMBRE</b>	Pour les sujets situés à l'ombre ou sous un ciel couvert.
<b>TEMPÉRATURE DE COULEUR</b>	Choisissez une température de couleur ( <b>3000K</b> , <b>5000K</b> ou <b>9000K</b> ).

 **REMARQUE** Après avoir choisi une option de balance des blancs, vous pouvez modifier le décalage de la balance des blancs.

## **SYSTÈME**

Affichez la version du firmware et d'autres informations. Vous pouvez également régler l'horloge de la caméra et modifier d'autres paramètres liés au système.

### **NOM DU MODÈLE**

Affichez le nom du modèle de la caméra.

### **N° DE SÉRIE**

Affichez le numéro de série du produit.

### **VER. MICLOG. (CAMERA)**

Affichez la version du firmware (micrologiciel) de la caméra.

### **VER. MICLOG. (SYSTÈME)**

Affichez la version du firmware (micrologiciel) du système.

### **VER. MICLOG. (OBJECTIF)**

Affichez la version du firmware (micrologiciel) de l'objectif.

### **VERSION DE L'APPLICATION**

Affichez la version de l'application.

### **FUSEAU HORAIRE**

Choisissez un fuseau horaire.

### **ADRESSE DU SERVEUR NTP**

Saisissez l'adresse IP du serveur NTP (Network Time Protocol).

### **NUMÉRO DE PORT**

Choisissez le port du serveur NTP.

### **CHECKING INTERVAL**

Choisissez la fréquence à laquelle la caméra vérifie le port du serveur NTP.

## **PRIORITÉ RÉGLAGE HEURE**

Choisissez si l'heure affichée correspond à l'horloge interne de la caméra (**PÉRIPHÉRIQUE**) ou à l'heure communiquée par le serveur NTP (**NTP**).

<b>Option</b>	<b>Description</b>
<b>PÉRIPHÉRIQUE</b>	L'affichage indique l'heure communiquée par l'horloge interne de la caméra.
<b>NTP</b>	L'affichage indique l'heure communiquée par le serveur NTP.

## **RÉGLAGE DE L'HEURE DANS L'APPAREIL PHOTO**

Réglez l'horloge de la caméra.

## **À PROPOS DU PÉRIPHÉRIQUE**

Affichez les informations du système.

## RÉGLAGE PTZ

Modifiez les paramètres des supports de télécommande.

 **REMARQUE** Vous devez mettre la caméra hors tension puis à nouveau sous tension après avoir modifié les paramètres de ce menu.

### DÉBIT EN BAUD RS485

Choisissez le débit en baud des données transmises via RS485.

Options					
115200bps	38400bps	19200bps	9600bps	4800bps	2400bps

### ID RS485

Choisissez l'identifiant RS485 (1 à 31).

### FIN RS485

Sélectionnez **OUI** pour activer la résistance de terminaison RS485.

### ENQUÊTE DE POSITION PTZ

Choisissez si la caméra demande aux supports de télécommande les positions de panoramique et d'inclinaison.

 **MISE EN GARDE** Sélectionnez **OUI** lorsque vous utilisez la caméra avec des supports de télécommande prenant en charge les commandes de position.

### Pelco-P/Pelco-D

Choisissez un protocole de communication.

### PELCO CMD INTERVAL

Choisissez l'intervalle auquel la caméra envoie des commandes Pelco aux supports de télécommande (10–300 msec).

### CONTRÔLE DE LA VITESSE DE P/T

Choisissez de régler la vitesse du panoramique/de l'inclinaison selon le grossissement du zoom.

### PAN/TILT AVEC OIS & EIS

Choisissez d'activer ou non **PAN/TILT AVEC OIS & EIS**.

\* Notez que cette option n'est disponible que lorsque la caméra est connectée à un ordinateur en mode IP et également à un support de télécommande via le protocole RS485.

## MAINTENANCE DU SYSTÈME

Redémarrez la caméra, mettez à jour son firmware et effectuez d'autres opérations de maintenance du système.

### **REDÉMARRER**

Sélectionnez **OK** pour redémarrer la caméra.

### **RÉINITIALISER LES PARAMÈTRES**

Sélectionnez **OK** pour redonner aux paramètres de la caméra leurs valeurs par défaut. Les éléments des menus suivants ne sont pas modifiés :

- RÉGLAGE DU RÉSEAU

### **IMPORTER UN FICHIER DE CONFIGURATION**

Importez des paramètres depuis un fichier de paramètres de la caméra. Cliquez sur **PARCOURIR** et choisissez un fichier de paramètres créé à l'aide de **EXPORTER DANS UN FICHIER DE CONFIGURATION**.

### **EXPORTER DANS UN FICHIER DE CONFIGURATION**

Exportez les paramètres de la caméra. Cliquez sur **OK** pour télécharger le dossier de paramètres.

### **MISE À JOUR DU FIRMWARE**

Mettez à jour le firmware de la caméra, du système, ou de l'objectif. Cliquez sur **PARCOURIR** et sélectionnez le fichier contenant la nouvelle version de firmware pour commencer la mise à jour. Veillez à maintenir à jour tous les firmwares.

Le dernier firmware (micrologiciel) est disponible sur le site Internet suivant.

<https://global.fujifilm.com/en/business-optical-devices/cctv/sx>



### **COPIER LES DONNÉES DU JOURNAL**

Enregistrez une copie des journaux de la caméra. Cliquez sur **PARCOURIR**, choisissez une destination et cliquez sur **OK** pour enregistrer les journaux.

### **MODIFIER LE MOT DE PASSE**

Choisissez le mot de passe de connexion de la caméra.

## SÉCURITÉ

Réglez les paramètres de sécurité du réseau.

### **AUTHENTIFICATION RTSP**

Choisissez une méthode d'authentification RTSP (**DÉSACTIVER**, **BASIC** ou **DIGEST**).

### **RTSP AUTHENTICATION ALGORITHM**

Choisissez un algorithme pour l'authentification **DIGEST** (**MD5** ou **SHA256**).

### **AUTHENTIFICATION HTTP**

Choisissez une méthode d'authentification HTTP (**BASIC** ou **DIGEST**).

 **REMARQUE** L'algorithme d'authentification MD5 est utilisé pour le HTTP. Les utilisateurs souhaitant passer à SHA256 peuvent le faire via des commandes CGI. Ce service peut être demandé auprès de votre revendeur..

## RÉGLAGE DU RÉSEAU

Modifiez les paramètres réseau de base.

### **ADRESSE IPv4**

Saisissez l'adresse IPv4 de la caméra.

### **SUBNET MASK IPv4**

Saisissez le masque de sous-réseau IPv4 de la caméra.

### **DEFAULT GATEWAY IPv4**

Saisissez la passerelle IPv4 de la caméra.

### **MAC ADDRESS**

Affichez l'adresse MAC de la caméra.

### **MTU IPv4**

Choisissez le volume maximal de données pouvant être transmises par paquet (trame).

### **SERVEUR DNS PREFERE**

Saisissez l'adresse IP du serveur DNS principal.

### **SERVEUR DNS ALTERNATIF**

Saisissez l'adresse IP du serveur DNS secondaire.

### **ADRESSE IPv4**

Choisissez la méthode d'attribution de l'adresse IPv4 de la caméra.

Option	Description
MANUEL	Saisissez l'adresse IPv4 de la caméra manuellement.
AUTO (DHCP)	Activez l'attribution automatique de l'adresse IPv4 via le protocole DHCP (Dynamic Host Configuration Protocol).

## **PORT**

Réglez les paramètres de port.

### **HTTP PORT**

Choisissez le port HTTP.

### **RTSP PORT**

Choisissez le port RTSP.

## VIDÉO

Réglez les paramètres vidéo.

### **FORMAT VIDÉO**

Choisissez la taille d'image des vidéos réalisées à l'aide de la caméra.

### **TYPE D'ENCODAGE**

Choisissez la méthode d'encodage.

### **TYPE DE DÉBIT BINAIRE**

Choisissez un débit binaire variable ou fixe pour l'enregistrement vidéo.

Option	Description
CBR	Fixe
VBR	Variable

\* Notez que cette option est uniquement disponible lorsque l'encodage H.264 est sélectionné.

### **FRÉQUENCE D'IMAGES**

Choisissez la fréquence d'images.

\* Lorsque **1fps** est sélectionné, le **iFrame 0.5s** ne peut pas être sélectionné.

\* Après avoir modifié la fréquence d'images, connectez-vous à nouveau à l'application de lecture en streaming.

### **DÉBIT BINAIRE**

Choisissez le débit binaire.

\* Notez que cette option est uniquement disponible lorsque l'encodage H.264 est sélectionné.

\* Il est possible de ne pas atteindre le débit binaire indiqué selon le sujet ou les paramètres de fréquence d'images/de format vidéo.

### **iFrame**

Choisissez le i-Frame.

\* Notez que cette option est uniquement disponible lorsque l'encodage H.264 est sélectionné.

\* Lorsque **0.5s** est sélectionné, la **FRÉQUENCE D'IMAGES 1fps** ne peut pas être sélectionnée.

## PARAMÈTRES D’AFFICHAGE/OSD

Réglez les paramètres d’affichage/OSD.

### **AFFICHAGE JOUR ET HEURE**

Choisissez la position d’affichage de la date et de l’heure. La date et l’heure ne sont pas affichées si **NON** est sélectionné.

### **AFFICHAGE DE L’ID**

Choisissez la position d’affichage de l’ID. L’ID n’est pas affiché si **NON** est sélectionné.

### **ID (NOM DE L’APPAREIL PHOTO)**

Définissez l’ID (nom de la caméra).

\* Il est possible de saisir des caractères majuscules et des chiffres (Il n’est pas possible de saisir des caractères minuscules).

### **AFFICHAGE DU TITRE**

Choisissez la position d’affichage du titre. Le titre n’est pas affiché si **NON** est sélectionné.

### **MODIFIER LE TITRE**

Définissez le titre.

\* Il est possible de saisir des caractères majuscules et des chiffres (Il n’est pas possible de saisir des caractères minuscules).

### **AFFICHAGE DE L’HEURE**

Choisissez le format d’affichage de l’heure.

### **FORMAT D’AFFICHAGE DE LA DATE**

Choisissez le format d’affichage de la date.

**言語/LANG.**

Choisissez une langue pour les menus et les affichages de la caméra.

**言語/LANG.**

Choisissez une langue.

## Réglages par défaut

En sélectionnant **OK** pour **MAINTENANCE DU SYSTÈME > RÉINITIALISER LES PARAMÈTRES**, vous redonnez aux paramètres les valeurs par défaut suivantes :

### PARAMÈTRES CAMERA

Option	Par défaut
MISE AU POINT	AF RAPIDE
ZONE DE MISE AU POINT	CENTRE
DIAPHRAGME	AUTOMATIQUE
VITESSE DE L'OBTURATEUR	AUTOMATIQUE (1/30)
GAIN	AGC
JOUR/NUIT	AUTOMATIQUE <ul style="list-style-type: none"> <li>• SEUIL DE JOUR À NUIT : 70</li> <li>• SEUIL DE NUIT À JOUR : 130</li> <li>• CHANGEMENT DE LA SENSIBILITÉ : 7 S</li> </ul> PLANIFIER <ul style="list-style-type: none"> <li>• HEURE DE DÉBUT DU JOUR : 7:00</li> <li>• HEURE DE DÉBUT DU NUIT : 17:00</li> </ul>
DÉCLENCHEUR EXTERNE	NON
LONGUEUR D'ONDE IR	LUMIÈRE VISIBLE
STABILISATION D'IMAGE	AUTO (OIS+EIS)
FILTRE OPTIQUE(JOUR)	IRC
FILTRE OPTIQUE(NUIT)	NET

### QUALITÉ DE L'IMAGE

Option	Par défaut
WDR	NON
CORRECTION DU RÉTROÉCLAIRAGE	NON
SUPPRESSION DU VOILE	NON
SUPPRESSION DE LA BRUME	NON
RÉDUCTION DU BRUIT	2
ZOOM NUMÉRIQUE	OFF
RAPPORT DE ZOOM NUMÉRIQUE	1.25
PRÉRÉGLAGE DU MODE DE PRISE DE VUE	SURVEILLANCE
LUMINOSITÉ	50
CONTRASTE	50
SATURATION	50
NETTETÉ	80
BALANCE DES BLANCS	AUTOMATIQUE <ul style="list-style-type: none"> <li>• CHANGT BAL BLANCS : R-0, B-0</li> </ul>

### SYSTÈME

Option	Par défaut
NOM DU MODÈLE	—
N° DE SÉRIE	—
VER. MICLOG. (CAMERA)	—
VER. MICLOG. (SYSTÈME)	—
VER. MICLOG. (OBJECTIF)	—
VERSION DE L'APPLICATION	—
FUSEAU HORAIRE	GMT+09:00 OSAKA, SAPPORO, TOKYO
ADRESSE DU SERVEUR NTP	—
NUMÉRO DE PORT	123
CHECKING INTERVAL	1h
PRIORITÉ RÉGLAGE HEURE	PÉRIPHÉRIQUE
RÉGLAGE DE L'HEURE DANS L'APPAREIL PHOTO	—
À PROPOS DU PÉRIPHÉRIQUE	—

### RÉGLAGE PTZ

Option	Par défaut
DÉBIT EN BAUD RS485	9600bps
ID RS485	7
FIN RS485	OUI
ENQUÊTE DE POSITION PTZ	OUI
Pelco-P/Pelco-D	Pelco-D
PELCO CMD INTERVAL	300
CONTRÔLE DE LA VITESSE DE P/T	NON
PAN/TILT AVEC OIS & EIS	OUI

### MAINTENANCE DU SYSTÈME

Option	Par défaut
REDÉMARRER	—
RÉINITIALISER LES PARAMÈTRES	—
IMPORTER UN FICHER DE CONFIGURATION	—
EXPORTER DANS UN FICHER DE CONFIGURATION	—
MISE À JOUR DU FIRMWARE	—
COPIER LES DONNÉES DU JOURNAL	—
MODIFIER LE MOT DE PASSE	—

**SÉCURITÉ**

Option	Par défaut
AUTHENTIFICATION RTSP	BASIC
RTSP AUTHENTICATION ALGORITHM	MD5
AUTHENTIFICATION HTTP	BASIC

**RÉGLAGE DU RÉSEAU**

Option	Par défaut
ADRESSE IPv4	192.168.1.10
SUBNET MASK IPv4	255.255.255.0
DEFAULT GATEWAY IPv4	192.168.1.254
MAC ADDRESS	—
MTU IPv4	1500
SERVEUR DNS PREFERE	192.168.1.254
SERVEUR DNS ALTERNATIF	—
ADRESSE IPv4	MANUEL

**PORT**

Option	Par défaut
HTTP PORT	80
RTSP PORT	554

**VIDÉO**

Option	Par défaut
FORMAT VIDÉO	1080P
ENCODAGE	H.264
TYPE DE DÉBIT BINAIRE	CBR
FRÉQUENCE D'IMAGES	30 fps (NTSC), 25 fps (PAL)
DÉBIT BINAIRE	15 Mbps
iFram	1 s

**PARAMÈTRES D’AFFICHAGE/OSD**

Option	Par défaut
AFFICHAGE JOUR ET HEURE	NON
AFFICHAGE DE L'ID	NON
ID (NOM DE L'APPAREIL PHOTO)	—
AFFICHAGE DU TITRE	NON
MODIFIER LE TITRE	—
AFFICHAGE DE L'HEURE	24h
FORMAT D’AFFICHAGE DE LA DATE	MM-DD-YYYY

**言語/LANG.**

Option	Par défaut
言語/LANG.	ENGLISH

# Connexions autonomes — Commandes de la caméra

Utilisez le panneau de commande au dos de la caméra pour l'image en temps réel, pour commander la caméra ou pour modifier ses réglages. Pour afficher les menus, maintenez appuyé le bouton **OK/MENU** pendant 3 secondes.

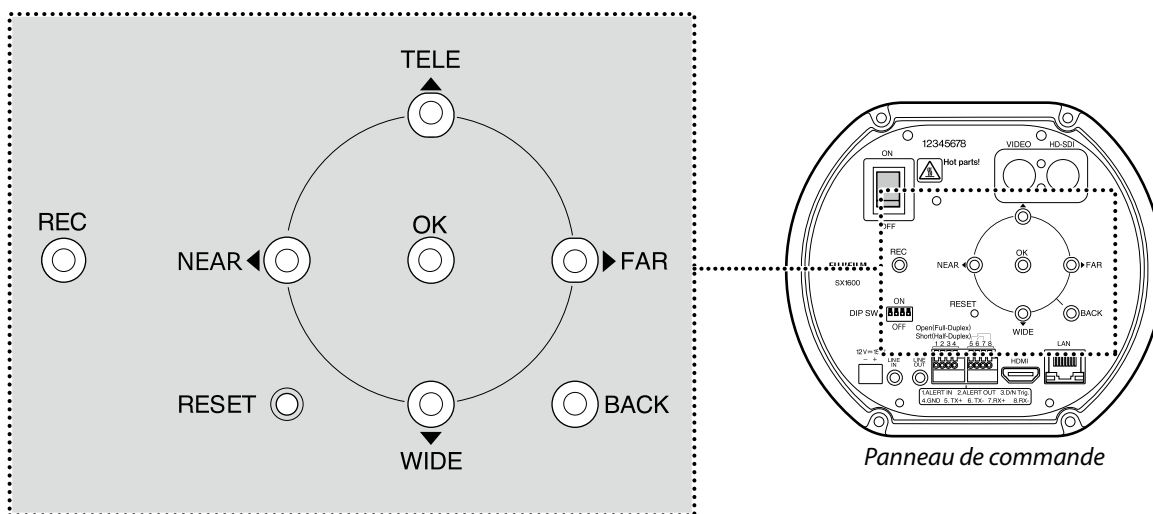

Les boutons suivants permettent de naviguer dans les menus et de commander la caméra :

Bouton	Fonction	
	Navigation dans les menus	Commande de la caméra
Bouton <b>NEAR</b> (proche)	Déplacer le curseur vers la gauche	Faire le point près de la caméra
Bouton <b>FAR</b> (loin)	Déplacer le curseur vers la droite	Faire le point loin de la caméra
Bouton <b>WIDE</b> (grand-angle)	Déplacer le curseur vers le bas	Zoom arrière
Bouton <b>TELE</b> (téléobjectif)	Déplacer le curseur vers le haut	Zoom avant
Bouton <b>OK/MENU</b>	Sélectionner l'élément en surbrillance	Maintenir appuyé pendant 3 secondes pour afficher les menus
Bouton <b>BACK</b> (retour)	Revenir à l'écran précédent	Afficher ou masquer la zone de mise au point et les cadres du zoom
Bouton <b>REC</b> (enregistrement)	Enregistrer les séquences sur la carte mémoire SD	
Bouton <b>RESET</b> (réinitialisation)	Restaurer les réglages par défaut	
	<b>Remarque :</b> Lorsque vous maintenez appuyé le bouton pendant 3 secondes, une boîte de dialogue de confirmation s'affiche. Suivez les instructions à l'écran pour restaurer les réglages par défaut.	
Boutons <b>FAR + NEAR</b>	—	Appuyer simultanément sur les deux boutons pour effectuer la mise au point à l'aide de l'AF à une pression

**REMARQUE** Maintenez appuyé le bouton **RESET** pendant 3 secondes, puis sélectionnez **OK** pour restaurer les réglages par défaut lorsque vous y êtes invité. Cette opération restaure les valeurs par défaut de tous les paramètres à l'exception de l'adresse IP.

# Connexions autonomes — Menus de la caméra

## Utilisation des menus

Utilisez les menus pour modifier les paramètres de la caméra. Maintenez appuyé le bouton **OK** du panneau de commande pour afficher les menus et utilisez les boutons **TELE** (▲), **WIDE** (▼), **NEAR** (◀) et **FAR** (▶) pour déplacer le curseur vers le haut, le bas, à gauche et à droite, le bouton **OK** pour sélectionner les éléments en surbrillance et le bouton **BACK** pour quitter et revenir au menu précédent.

1 Maintenez appuyé le bouton **OK** pendant 3 secondes pour afficher les menus.



2 Appuyez sur **NEAR** (◀) pour mettre en surbrillance l'onglet du menu actuel.



3 Appuyez sur **TELE** (▲) et **WIDE** (▼) pour mettre en surbrillance l'onglet du menu souhaité.

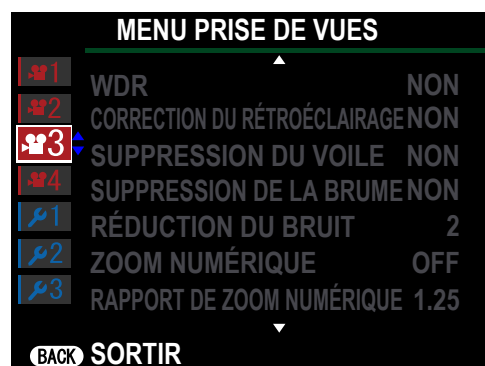

4 Appuyez sur **FAR** (▶) pour positionner le curseur dans le menu sélectionné.

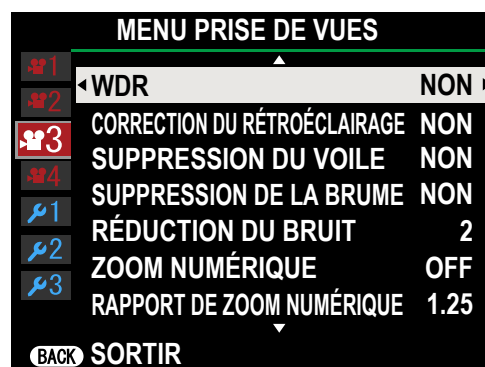

5 Appuyez sur **TELE** (▲) et **WIDE** (▲) pour mettre en surbrillance l'élément souhaité.

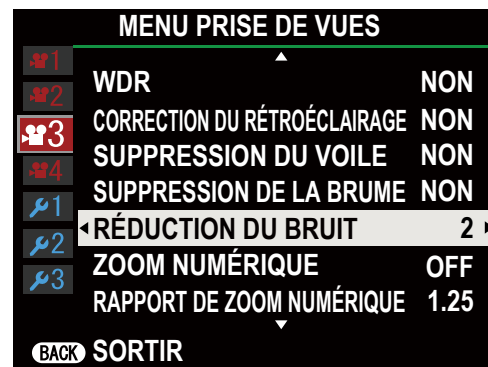

6 Appuyez sur **FAR** (▶) pour afficher les options de l'élément en surbrillance.

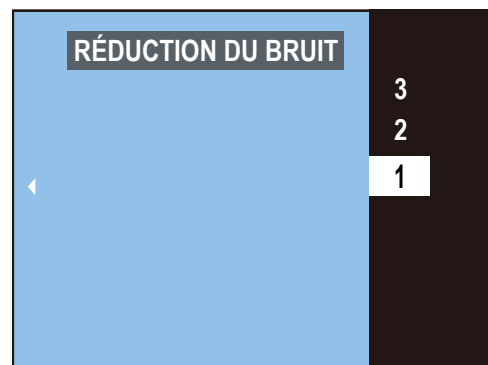

7 Choisissez l'option souhaitée et appuyez sur **OK**.

## MENU PRISE DE VUES 1



### MISE AU POINT

Choisissez la façon dont la caméra effectue la mise au point.

Option	Description
<b>AF CONTINU</b>	La caméra modifie la mise au point en permanence pour s'adapter aux changements de la distance du sujet. <b>SENSIBILITÉ DE L'AF</b> : Cette propriété détermine si le système de mise au point continue de suivre le sujet actuel après qu'un autre sujet entre dans la zone de mise au point à une distance différente de la caméra. Plus la valeur est élevée, plus la caméra attend longtemps avant de changer de sujet.
<b>AF RAPIDE</b>	La caméra effectue la mise au point sur le sujet situé au centre de l'image pour une seule prise de vue après le réglage du zoom. Vous pouvez modifier la mise au point manuellement lorsque vous n'utilisez pas le zoom.
<b>MF</b>	La mise au point automatique est désactivée. Effectuez la mise au point manuellement sur l'emplacement souhaité.

### ZONE DE MISE AU POINT

Choisissez la méthode utilisée par la caméra pour sélectionner la zone de mise au point.

Option	Description
<b>CENTRE</b>	La caméra effectue la mise au point sur le sujet situé au centre de l'image.
<b>AF ZONE</b>	Vous pouvez choisir la position et la taille de la zone de mise au point pour l'autofocus en sélectionnant une plage contiguë de cellules dans un quadrillage de 9 × 5.

### DIAPHRAGME

Choisissez la valeur d'ouverture (diaphragme). Reportez-vous à « Caractéristiques » (page 44) pour voir les valeurs possibles.

### VITESSE DE L'OBTURATEUR

Choisissez la vitesse d'obturation.

Option	Description
<b>AUTOMATIQUE</b>	La caméra règle la vitesse d'obturation automatiquement. Vous pouvez choisir la vitesse d'obturation minimale.
<b>MANUEL</b>	Choisissez la vitesse d'obturation manuellement.

## **GAIN**

Réglez la luminosité de l'image.

Option	Description
MANUEL	Choisissez une valeur de gain.
AGC	La caméra règle le gain automatiquement pour éclaircir l'image lorsque l'éclairage est faible.
HYPER-AGC	La sensibilité maximale augmente plus que lors du réglage automatique du gain. Le bruit augmente, mais cette option est adaptée à la prise de vue dans des lieux sombres.

## **JOUR/NUIT**

En mode jour/nuit, la caméra enregistre l'image en couleur lorsque le sujet est bien éclairé et en noir et blanc lorsque le sujet est peu éclairé. Cette option est disponible lorsque **NON** est sélectionné pour **DÉCLENCHEUR EXTERNE**.

Option	Description
AUTO	La caméra sélectionne le mode jour ou nuit automatiquement en fonction des conditions d'éclairage. Vous pouvez choisir les conditions d'éclairage qui activent le changement lorsque <b>AUTO</b> est sélectionné : <ul style="list-style-type: none"> <li>• <b>SEUIL DE JOUR À NUIT</b> : Choisissez le seuil de luminosité qui active le passage du jour à la nuit (0–255).</li> <li>• <b>SEUIL DE NUIT À JOUR</b> : Choisissez le seuil de luminosité qui active le passage de la nuit au jour (0–255).</li> <li>• <b>CHANGEMENT DE LA SENSIBILITÉ</b> : Choisissez la durée pendant laquelle (0–60 S) la caméra attend pour changer de mode une fois le seuil de luminosité franchi.</li> </ul>
PLANIFIER	La caméra passe au mode jour ou nuit à une heure précise. <ul style="list-style-type: none"> <li>• <b>HEURE DE DÉBUT DU JOUR</b> : Choisissez une heure entre 00:00 et 23:59.</li> <li>• <b>HEURE DE DÉBUT DU NUIT</b> : Choisissez une heure entre 00:00 et 23:59.</li> </ul>
AUTO & PLANIFIER	Choisissez la luminosité et l'heure qui activent le changement entre les modes jour et nuit. <ul style="list-style-type: none"> <li>• <b>SEUIL DE JOUR À NUIT</b> : Choisissez le seuil de luminosité qui active le passage du jour à la nuit (0–255).</li> <li>• <b>SEUIL DE NUIT À JOUR</b> : Choisissez le seuil de luminosité qui active le passage de la nuit au jour (0–255).</li> <li>• <b>CHANGEMENT DE LA SENSIBILITÉ</b> : Choisissez la durée pendant laquelle (0–60 S) la caméra attend pour changer de mode une fois le seuil de luminosité franchi.</li> <li>• <b>HEURE DE DÉBUT DU JOUR</b> : Choisissez une heure entre 00:00 et 23:59.</li> <li>• <b>HEURE DE DÉBUT DU NUIT</b> : Choisissez une heure entre 00:00 et 23:59.</li> </ul>
JOUR	La caméra fonctionne en mode jour en permanence.
NUIT	La caméra fonctionne en mode nuit en permanence.



### **REMARQUE**

Les préférences de **MENU PRISE DE VUES > JOUR/NUIT, DÉCLENCHEUR EXTERNE, LONGUEUR D'ONDE IR, FILTRE OPTIQUE(JOUR)** et **FILTRE OPTIQUE(NUIT)** sont liées. Pour en savoir plus, reportez-vous à « Configuration jour/nuit » (page 33).

## DÉCLENCHEUR EXTERNE

Choisissez si la sélection jour/nuit s'effectue en réponse à un déclencheur externe.

Option	Description
ACTIVÉ(VLC)	Applique un filtre VLC (Visible Light Cut) au déclencheur externe. Les filtres optiques sélectionnés pour le jour/la nuit sont désactivés.
ACTIVÉ(NET)	Remplace le filtre par un verre transparent. Les filtres optiques sélectionnés pour le jour/la nuit sont désactivés.
NON	La caméra ne réagit pas au déclencheur externe.

### REMARQUE

Les préférences de **MENU PRISE DE VUES > JOUR/NUIT, DÉCLENCHEUR EXTERNE, LONGUEUR D'ONDE IR, FILTRE OPTIQUE(JOUR)** et **FILTRE OPTIQUE(NUIT)** sont liées. Pour en savoir plus, reportez-vous à « Configuration jour/nuit » (page 33).

### Configuration jour/nuit

Il est possible de configurer la sélection jour/nuit de trois manières différentes :

Configuration	Description	Configurée avec	
		Élément de menu	Option
① Automatique	La sélection jour/nuit s'effectue automatiquement en fonction d'un programme et/ou des conditions d'éclairage.	MENU PRISE DE VUES > JOUR/NUIT	AUTOMATIQUE, PLANIFIÉ ou AUTO & PLANIFIÉ
② Manuel	La sélection jour/nuit s'effectue manuellement.		JOUR ou NUIT
③ Déclencheur externe	La sélection jour/nuit s'effectue en réponse à un déclencheur externe.	MENU PRISE DE VUES > DÉCLENCHEUR EXTERNE	ACTIVÉ(VLC)*, ACTIVÉ(NET)* ou NON

\* Les filtres optiques choisis pour le jour/la nuit ne s'appliquent pas si un signal est reçu en provenance du déclencheur externe lorsque **ACTIVÉ(VLC)** ou **ACTIVÉ(NET)** est sélectionné pour **DÉCLENCHEUR EXTERNE**. Si aucun signal n'est reçu ou si **NON** est sélectionné, le filtre optique fonctionne comme indiqué dans le tableau suivant.

Le tableau suivant indique le lien entre le filtre sélectionné pour le jour/la nuit, la couleur de l'image et la longueur d'onde :

Option	Filtre	Couleur de l'image	MENU PRISE DE VUES > LONGUEUR D'ONDE IR	
			État	Longueurs d'onde possibles
JOUR	IRC	Couleur	Désactivé	Lumière visible uniquement
	VLC			808 nm uniquement
NUIT	NET	Noir et blanc	Activé	950 nm, 940 nm, 850 nm, 808 nm, lumière visible
	VLC			

## MENU PRISE DE VUES 2



### LONGUEUR D'ONDE IR

Faites correspondre la longueur d'onde IR à la source lumineuse infrarouge utilisée. Reportez-vous à « Caractéristiques » (page 44) pour voir les valeurs possibles.

**REMARQUE** Les préférences de **MENU PRISE DE VUES > JOUR/NUIT, DÉCLENCHEUR EXTERNE, LONGUEUR D'ONDE IR, FILTRE OPTIQUE(JOUR)** et **FILTRE OPTIQUE(NUIT)** sont liées. Pour en savoir plus, reportez-vous à « Configuration jour/nuit » (page 33).

### STABILISATRION D'IMAGE

Choisissez une option de stabilisation d'image adaptée à la scène.

Option	Description
<b>AUTO (OIS+EIS)</b>	La caméra associe une stabilisation d'image optique et électronique afin d'obtenir les résultats les mieux adaptés à la scène.
<b>OIS</b>	Réduisez les effets du bougé de la caméra à l'aide de la stabilisation d'image optique.
<b>EIS</b>	Réduisez les effets du bougé de la caméra à l'aide de la stabilisation d'image électronique.
<b>NON</b>	La stabilisation d'image est désactivée.

**FILTRE OPTIQUE(JOUR)**

Choisissez un filtre optique pour le mode jour.

Option	Description
IRC	Activez le filtre IRC pour bloquer la lumière infrarouge et enregistrer uniquement la séquence en lumière visible.
VLC	Activez le filtre VLC pour bloquer la lumière visible et enregistrer uniquement la séquence infrarouge.

 **REMARQUE** Les préférences de **MENU PRISE DE VUES > JOUR/NUIT, DÉCLENCHEUR EXTERNE, LONGUEUR D'ONDE IR, FILTRE OPTIQUE(JOUR)** et **FILTRE OPTIQUE(NUIT)** sont liées. Pour en savoir plus, reportez-vous à « Configuration jour/nuit » (page 33).

**FILTRE OPTIQUE(NUIT)**

Choisissez un filtre optique pour le mode nuit.

Option	Description
NET	Enregistrez la séquence en lumière visible et infrarouge.
VLC	Activez le filtre VLC pour bloquer la lumière visible et enregistrer uniquement la séquence infrarouge.

 **REMARQUE** Les préférences de **MENU PRISE DE VUES > JOUR/NUIT, DÉCLENCHEUR EXTERNE, LONGUEUR D'ONDE IR, FILTRE OPTIQUE(JOUR)** et **FILTRE OPTIQUE(NUIT)** sont liées. Pour en savoir plus, reportez-vous à « Configuration jour/nuit » (page 33).

## MENU PRISE DE VUES 3

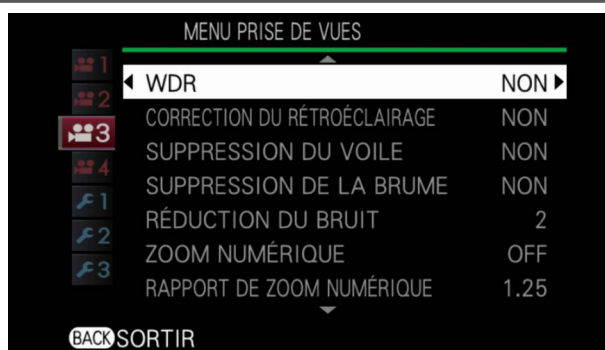

### **WDR**

Utilisez cette option avec les sujets très contrastés pour révéler les détails « brûlés » dans les hautes lumières et « perdus » dans les ombres. Choisissez des valeurs élevées pour les sujets très contrastés.

### **CORRECTION DU RÉTROÉCLAIRAGE**

Réduisez la perte des détails dans les zones d'ombre des sujets en contre-jour. Plus la valeur est élevée, plus l'effet est important.

### **SUPPRESSION DU VOILE**

Réduisez l'effet de flou créé par le voile afin d'éclaircir l'image dans son ensemble. Plus la valeur est élevée, plus l'effet est important.

### **SUPPRESSION DE LA BRUME**

Augmentez la saturation et la visibilité des images dans lesquelles le sujet est obscurci par la brume. Plus la valeur est élevée, plus l'effet est important.

### **RÉDUCTION DU BRUIT**

Réduisez les effets du bruit afin d'obtenir une image plus lisse. Plus la valeur est élevée, plus l'effet est important.

### **ZOOM NUMÉRIQUE**

Choisissez le type de zoom numérique.

Option	Description
CONTINU	La caméra passe en douceur du zoom optique maximal au rapport de zoom sélectionné pour <b>RAPPORT DE ZOOM NUMÉRIQUE</b> .
ÉTENDU	La caméra passe instantanément de la position de zoom actuelle (quelle qu'elle soit) au rapport de zoom sélectionné pour <b>RAPPORT DE ZOOM NUMÉRIQUE</b> .
OFF	Zoom numérique désactivé.

### **RAPPORT DE ZOOM NUMÉRIQUE**

Choisissez le rapport de zoom du zoom numérique.

Options	
2.00	1.75
1.50	1.25

## MENU PRISE DE VUES 4



### MODE DE PRISE DE VUE

Choisissez un préréglage de prise de vue.

Option	Description
SURVEILLANCE	Accentuez les contours.
HALL/INTÉRIEUR	Choisissez cette option pour obtenir une reproduction précise des couleurs lorsque vous filmez des séquences qui ne relèvent pas de la surveillance, comme des rassemblements sociaux ou d'autres événements.

### LUMINOSITÉ

Réglez la luminosité. Plus la valeur est élevée, plus l'effet est important.

### CONTRASTE

Réglez le contraste. Plus la valeur est élevée, plus l'effet est important.

### SATURATION

Réglez la saturation des couleurs. Plus la valeur est élevée, plus l'effet est important.

### NETTETÉ

Accentuez plus ou moins la netteté des contours. Plus la valeur est élevée, plus l'effet est important.

### BALANCE DES BLANCS

Faites correspondre la balance des blancs à la source lumineuse (par exemple, lumière du soleil ou éclairage artificiel).

Option	Description
AUTOMATIQUE	La caméra règle la balance des blancs automatiquement.
AUTO PRIORITÉ BLANCHE	La caméra règle la balance des blancs sur un niveau élevé.
PERSONNALISÉ 1/ PERSONNALISÉ 2	Mesurez une valeur de balance des blancs à l'aide d'une feuille de papier ou d'un autre objet de référence blanc.
FIN	Pour les sujets éclairés par la lumière directe du soleil.
OMBRE	Pour les sujets situés à l'ombre ou sous un ciel couvert.
TEMPÉRATURE DE COULEUR	Choisissez une température de couleur (3000K, 5000K ou 9000K).

**REMARQUE** Après avoir choisi une option de balance des blancs, vous pouvez modifier le décalage de la balance des blancs.

## PARAMETRE 1

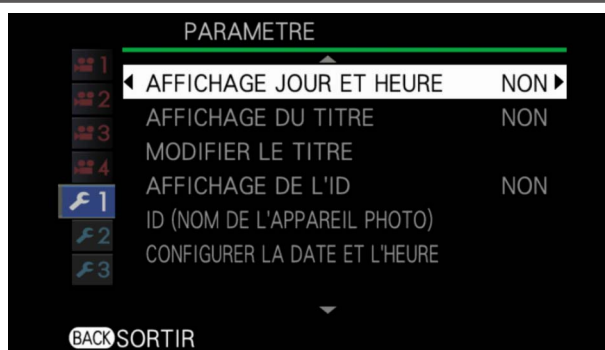

### **AFFICHAGE JOUR ET HEURE**

Choisissez la position d'affichage de la date et de l'heure. La date et l'heure ne sont pas affichées si **NON** est sélectionné.

### **AFFICHAGE DU TITRE**

Choisissez la position d'affichage du titre. Le titre n'est pas affiché si **NON** est sélectionné.

### **MODIFIER LE TITRE**

Modifiez le titre de la vidéo.

### **AFFICHAGE DE L'ID**

Définissez le titre.

\* Il est possible de saisir des caractères majuscules et des chiffres (Il n'est pas possible de saisir des caractères minuscules).

### **ID (NOM DE L'APPAREIL PHOTO)**

Définissez l'ID (nom de la caméra).

\* Il est possible de saisir des caractères majuscules et des chiffres (Il n'est pas possible de saisir des caractères minuscules).

### **CONFIGURER LA DATE ET L'HEURE**

Choisissez le format d'affichage de la date et de l'heure.

## PARAMETRE 2



### SYSTÈME VIDÉO

Choisissez la norme utilisée pour la sortie vidéo de la caméra.

### FORMAT VIDÉO

Choisissez la taille d'image des vidéos issues de la caméra.

### FORMAT DE LA VIDÉO

Choisissez la méthode d'affichage des vidéos sur les écrans dont le format ne correspond pas au format sélectionné.

Option	Description
SIDE CUT	L'image est recadrée pour s'adapter à l'écran.
LETTERBOX	L'image est affichée dans son format d'origine, avec des barres noires en haut et en bas.
SQUEEZE	Les vidéos au format 16:9 sont reformatées pour s'adapter aux écrans dont le format est 4:3.

### ID RS485

Définissez l'ID RS485.

### DÉBIT EN BAUD RS485

Choisissez le débit en baud des données transmises via RS485.

### FIN RS485

Sélectionnez **OUI** pour activer la résistance de terminaison RS485.

### PROTOCOLE

Choisissez un protocole de communication pour les connexions RS485.

## PARAMETRE 3



### **ÉCRASEMENT CARTE SD**

Choisissez si la caméra écrase (remplace) les données existantes lorsque la carte mémoire est pleine.

Option	Description
OUI	Lorsque la carte mémoire est pleine, la caméra écrase les fichiers existants afin de faire de la place pour les nouvelles données.
NON	La caméra arrête d'enregistrer les données lorsque la carte mémoire est pleine. Vous avez la possibilité d'afficher l'espace disponible sur la carte.

### **FORMATER LA CARTE SD**

Sélectionnez **OK** pour formater la carte mémoire. Toute donnée enregistrée sur la carte sera supprimée.

### **INFO. SUR L'ADRESSE IP**

Affichez les paramètres d'adresse IP de la caméra.

### **MICROLOGICIEL**

Mettez à jour le firmware de la caméra, du système, ou de l'objectif. Si la carte mémoire insérée dans la caméra contient une nouvelle version du firmware de la caméra, une boîte de dialogue de confirmation s'affichera lorsque vous sélectionnerez cette option. Sélectionnez **MISE À JOUR DU MICROLOGICIEL** pour effectuer la mise à jour. Veillez à maintenir à jour tous les firmwares.

Le dernier firmware (micrologiciel) est disponible sur le site Internet suivant.

<https://global.fujifilm.com/en/business-optical-devices/cctv/sx>



**COPIER LES DONNÉES DU JOURNAL**

Copiez les données du journal sur la carte mémoire. Une boîte de dialogue de confirmation s'affiche lorsque vous sélectionnez cette option. Sélectionnez **OK** pour effectuer la mise à jour.

**RÉINITIALISER**

Option	Description
RÉINITIALISER LES PARAMÈTRES	Redonnez aux paramètres de la caméra leurs valeurs par défaut. Vous pouvez également réinitialiser les paramètres en maintenant appuyé le bouton <b>RESET</b> du panneau de commande pendant 3 secondes.
RÉINIT. PARAM. ADRESSE IP	Réinitialisez les paramètres d'adresse IP de la caméra.

**言語/LANG.**

Choisissez une langue.

## Réglages par défaut

L'option **RÉINITIALISER** du menu de paramètre redonne aux paramètres les valeurs par défaut suivantes :

### MENU PRISE DE VUES

Option	Par défaut
MISE AU POINT	AF RAPIDE
ZONE DE MISE AU POINT	CENTRE
DIAPHRAGME	AUTOMATIQUE
VITESSE DE L'OBTURATEUR	AUTOMATIQUE (1/30)
GAIN	AGC
JOUR/NUIT	AUTO <ul style="list-style-type: none"> <li>• SEUIL DE JOUR À NUIT : 70</li> <li>• SEUIL DE NUIT À JOUR : 130</li> <li>• CHANGEMENT DE LA SENSIBILITÉ : 7 S</li> </ul>
DÉCLENCHEUR EXTERNE	NON
LONGUEUR D'ONDE IR	LUMIÈRE VISIBLE
STABILISATION D'IMAGE	AUTO (OIS+EIS)
FILTRE OPTIQUE(JOUR)	IRC
FILTRE OPTIQUE(NUIT)	NET
WDR	NON
CORRECTION DU RÉTROÉCLAIRAGE	NON
SUPPRESSION DU VOILE	NON
SUPPRESSION DE LA BRUME	NON
RÉDUCTION DU BRUIT	2
ZOOM NUMÉRIQUE	OFF
RAPPORT DE ZOOM NUMÉRIQUE	1.25
MODE DE PRISE DE VUE	SURVEILLANCE
LUMINOSITÉ	50
CONTRASTE	50
SATURATION	50
NETTETÉ	80
BALANCE DES BLANCS	AUTOMATIQUE <ul style="list-style-type: none"> <li>• CHANGT BAL BLANCS : R-0, B-0</li> </ul>

### PARAMETRE

Option	Par défaut
AFFICHAGE JOUR ET HEURE	NON
AFFICHAGE DU TITRE	NON
MODIFIER LE TITRE	—
AFFICHAGE DE L'ID	NON
ID (NOM DE L'APPAREIL PHOTO)	—
CONFIGURER LA DATE ET L'HEURE	• AFFICHAGE DE L'HEURE : 24h • FORMAT D'AFFICHAGE DE LA DATE : MM-DD-YYYY
SYSTÈME VIDÉO	NTSC
FORMAT VIDÉO	1080p
FORMAT DE LA VIDÉO	SIDE CUT
ID RS485	7
DÉBIT EN BAUD RS485	9600bps
FIN RS485	OUI
PROTOCOLE	Pelco-D
ÉCRASEMENT CARTE SD	OUI
FORMATER LA CARTE SD	—
INFO. SUR L'ADRESSE IP	—
MICROLOGICIEL	—
COPIER LES DONNÉES DU JOURNAL	—
RÉINITIALISER	—
言語/LANG.	ENGLISH

# Dépannage

Si le produit ne fonctionne pas comme prévu, consultez le tableau ci-dessous. Si vous ne parvenez pas à trouver la solution dans ce chapitre, prenez contact avec votre revendeur Fujifilm.

Problème	Solution
Aucune vidéo ou l'image de la vidéo est sombre.	<ul style="list-style-type: none"><li>• <b>La caméra est hors tension</b> : Vérifiez que les câbles sont bien branchés, que le témoin d'alimentation est allumé et que la tension adéquate est appliquée à l'objectif.</li><li>• <b>Les câbles ne sont pas branchés correctement</b> : Vérifiez que les câbles sont branchés correctement.</li><li>• <b>Le bouchon de l'objectif est en place</b> : Retirez le bouchon de l'objectif.</li><li>• <b>Le diaphragme est défini sur l'ouverture minimale</b> : Sélectionnez l'ouverture maximale.</li><li>• <b>Il est nécessaire de modifier la vitesse d'obturation</b> : Sélectionnez une valeur appropriée pour la vitesse d'obturation.</li></ul>
L'image de la vidéo est surexposée.	<ul style="list-style-type: none"><li>• <b>Il est nécessaire de modifier la balance des blancs, le gain, la vitesse d'obturation ou d'autres paramètres de la caméra</b> : Vérifiez que les paramètres sont modifiés en conséquence.</li><li>• <b>Il est nécessaire de modifier l'ouverture</b> : Modifiez l'ouverture en conséquence.</li></ul>
L'image de la vidéo est floue.	<b>L'objectif est sale</b> : Nettoyez l'objectif.
Des taches sont visibles sur la vidéo.	
Les menus ne s'affichent pas. *	Maintenez appuyé le bouton <b>OK</b> pendant 3 secondes pour afficher les menus (page 28).
Il est impossible de réinitialiser les paramètres de la caméra. *	Maintenez appuyé le bouton <b>RESET</b> pendant 3 secondes pour restaurer les paramètres par défaut (page 28).
La caméra ne fonctionne pas comme prévu. *	<b>Les interrupteurs DIP ne sont pas positionnés correctement</b> : Utilisez les interrupteurs DIP pour sélectionner le mode autonome (page 2).
L'écran est éteint. *	<b>La caméra est raccordée à un écran PAL</b> : L'option <b>SYSTÈME VIDÉO</b> du menu de paramètre de la caméra est définie par défaut sur <b>NTSC</b> . Aucune vidéo ne s'affiche sur des périphériques PAL avec les réglages par défaut. Utilisez un écran NTSC ou modifiez les paramètres de sortie pour chacun des trois types de connexion (HDMI, SD-SDI ou VIDÉO).

\* Connexions autonomes.

# Caractéristiques

Modèle	FUJIFILM SX1600
Focale	<ul style="list-style-type: none"> <li>• 40–1600 mm (équivalent 1/1.8")</li> <li>• 20–800 mm (équivalent 1.1")</li> </ul>
Zoom optique	40x
Zoom numérique	1,25x, 1,5x, 1,75x, 2x
Ouverture max.	f/8–f/14,8
Distance objet minimum (M.O.D.) <sup>1</sup>	10 m « aux focales 40–800 mm (équivalent 1/1.8") » 20 m « aux focales 801–1600 mm (équivalent 1/1.8") »
Capteur d'image	Capteur CMOS
Vidéo	<ul style="list-style-type: none"> <li>• <b>Format de fichier</b> : MOV</li> <li>• <b>Compression vidéo</b> : compatible H.264</li> </ul>
Taille d'image	1920 × 1080, 1280 × 720, 640 × 480 (NTSC), 768 × 576 (PAL)
Mesure de méthode	Moyenne
Modes de mise au point	AF continu, AF rapide, MF
Sélection de l'ouverture	Automatique, Manuel (f/8–f/32)
Vitesse d'obturation	Automatique (avec sélection de la vitesse minimale de 1/8 à 1/25 s), manuelle (1 à 1/32000 s)
Réglage du gain	Manuel (ISO 400 – ISO 819200), AGC, HYPER AGC
Sélection jour/nuit	AUTOMATIQUE, PLANIFIER, AUTO & PLANIFIER, JOUR, NUIT
Longueurs d'onde	LUMIÈRE VISIBLE, 950 nm, 940 nm, 850 nm, 808 nm
Stabilisation d'image	Disponible (AUTO (OIS+EIS), OIS, EIS, NON)
Large plage dynamique	Sélectionnable (2 niveaux)
Correction du contre-jour	Sélectionnable (2 niveaux)
Anti-brouillard	Sélectionnable (3 niveaux)
Anti-buée	Sélectionnable (3 niveaux)
Réduction du bruit	Sélectionnable (3 niveaux)
Préréglage Du Mode De Prise De Vue	SURVEILLANCE, HALL/INTÉRIEUR
Luminosité	Sélectionnable (100 niveaux)
Contraste	Sélectionnable (100 niveaux)
Saturation	Sélectionnable (100 niveaux)
Netteté	Sélectionnable (100 niveaux)
Balance des blancs	AUTOMATIQUE, AUTO PRIORITÉ BLANCHE, PERSONNALISÉ 1, PERSONNALISÉ 2, FIN, OMBRE, TEMPERATURE COULEUR (choisissez une température de couleur en degrés Kelvin parmi 3000K, 5000K et 9000K)
Sorties image	HDMI, HD-SDI, composite (BNC)
Entrée/sortie audio	<ul style="list-style-type: none"> <li>• <b>Impédance d'entrée</b> : 40KΩ</li> <li>• <b>Impédance de sortie</b> : 200Ω</li> </ul>
Sortie vidéo	<ul style="list-style-type: none"> <li>• <b>NTSC</b> : 1080p, 720p, 480p</li> <li>• <b>PAL</b> : 1080p, 720p, 576p</li> </ul>
Type d'encodage	H.264, MJPEG
Type de débit binaire	CBR, VBR
Fréquence d'images <sup>2</sup>	1—30 fps (H.264/NTSC), 1—25 fps (H.264/PAL), 1—15 fps (MJPEG/NTSC), 1—13 fps (MJPEG/PAL)
Débit binaire	1—18 Mbps
iframe	0,5s, 1s
Interface externe	100BASE-T, RS485, déclenchement externe (JOUR/NUIT)
Débit en baud	152000 bps, 38400 bps, 19200 bps, 9600 bps, 4800 bps, 2400 bps
Protocole Internet	ONVIF (numéro de port 8080) HTTP, RTSP
Protocole RS485	Pelco-D, P (avec commandes personnalisées)
Communication RS485	Full-Duplex, Half-Duplex
Alimentation	CC 12 V
Consommation électrique	15 W
Dimensions (L × H × P)	156 mm × 139 mm × 450 mm/6,14 po × 5,47 po × 17,72 po
Poids	Environ 7,4 kg/16,31 lb
Environnement de fonctionnement	<ul style="list-style-type: none"> <li>• <b>Température</b> : –10 °C – +50 °C/+14 °F – +122 °F</li> <li>• <b>Humidité</b> : 10% – 80% (sans condensation)</li> </ul>
Limite de l'inclinaison	±45° à partir de l'horizon (base vers le bas)

1 Depuis l'extrémité avant de l'objectif

2 Lorsque la sortie vidéo est de 720p ou 480p (NTSC), ou de 576p (PAL), la même séquence à 30fps (NTSC) ou 25fps (PAL) est répétée deux fois sur les moniteurs compatibles avec des fréquences d'images de 60fps (NTSC) et 50fps (PAL).

---

# Licence

---

## AVC patent portfolio license

THIS PRODUCT IS LICENSED UNDER THE AVC PATENT PORTFOLIO LICENSE FOR THE PERSONAL AND NONCOMMERCIAL USE OF A CONSUMER TO (i) ENCODE VIDEO IN COMPLIANCE WITH THE AVC STANDARD («AVC VIDEO») AND/OR (ii) DECODE AVC VIDEO THAT WAS ENCODED BY A CONSUMER ENGAGED IN A PERSONAL AND NON-COMMERCIAL ACTIVITY AND/OR WAS OBTAINED FROM A VIDEO PROVIDER LICENSED TO PROVIDE AVC VIDEO. NO LICENSE IS GRANTED OR SHALL BE IMPLIED FOR ANY OTHER USE. ADDITIONAL INFORMATION MAY BE OBTAINED FROM MPEG LA, L.L.C. SEE [HTTP://WWW.MPEGLA.COM](http://www.mpegla.com)

**FUJIFILM**

**FUJIFILM Corporation**

7-3, Akasaka 9-chome, Minato-ku, Tokyo 107-0052, Japan

<https://global.fujifilm.com/>

**HDMI**<sup>®</sup>  
HIGH-DEFINITION MULTIMEDIA INTERFACE