

FUJIFILM

Caméra de surveillance

FUJIFILM SX800

V2.2

Manuel du propriétaire : Mode IP

FUJIFILM Corporation

BL00005223-302

Table des matières

Mesures de sécurité	1
Pour votre sécurité	1
⚠ AVERTISSEMENTS	1
⚠ MISES EN GARDE	1
Mesures générales	1
REMARQUES	2
Attention :	2
Avertissement de la FCC :	2
À l'attention des clients résidant au Canada	2
À propos des icônes	2
Élimination du matériel électrique et électronique des résidences privées dans l'Union européenne, en Norvège, en Islande et au Liechtenstein :	3
Précautions d'emploi	4
Environnement de fonctionnement	4
Installation	4
Utilisation	4
Connexions réseau	4
Introduction	5
Parties de la caméra	5
Panneau de commande	5
Installation et connexion	6
Installation	6
Caractéristiques des trous de vis	6
Schéma de branchement	7
Sélection du mode de fonctionnement : Interrupteurs DIP	7
Connexion à un ordinateur	8
Commandes de la caméra	9
Affichage et enregistrement de l'image en temps réel	10
Ouverture d'un navigateur Internet	10
Préférences	11
PARAMÈTRES CAMERA	12
MISE AU POINT	12
ZONE DE MISE AU POINT	12
DIAPHRAGME	12
VITESSE DE L'OBTURATEUR	12
GAIN	12
JOUR/NUIT	13
DÉCLENCHEUR EXTERNE	13
LONGUEUR D'ONDE IR	14
STABILISATION D'IMAGE	14
FILTRE OPTIQUE(JOUR)	14
FILTRE OPTIQUE(NUIT)	14

QUALITÉ DE L'IMAGE	16
WDR	16
CORRECTION DU RÉTROÉCLAIRAGE.....	16
SUPPRESSION DU VOILE.....	16
SUPPRESSION DE LA BRUME.....	16
RÉDUCTION DU BRUIT.....	16
ZOOM NUMÉRIQUE.....	16
RAPPORT DE ZOOM NUMÉRIQUE.....	16
PRÉRÉGLAGE DU MODE DE PRISE DE VUE.....	17
LUMINOSITÉ.....	17
CONTRASTE.....	17
SATURATION.....	17
NETTETÉ.....	17
BALANCE DES BLANCS.....	17
SYSTÈME.....	18
NOM DU MODÈLE.....	18
N° DE SÉRIE.....	18
VER. MICLOG.....	18
VERSION DE L'APPLICATION.....	18
FUSEAU HORAIRE.....	18
ADRESSE DU SERVEUR NTP.....	18
NUMÉRO DE PORT.....	18
CHECKING INTERVAL.....	18
PRIORITÉ RÉGLAGE HEURE.....	18
RÉGLAGE DE L'HEURE DANS L'APPAREIL PHOTO.....	18
À PROPOS DU PÉRIPHÉRIQUE.....	18
RÉGLAGE PTZ	19
DÉBIT EN BAUD RS485.....	19
ID RS485.....	19
FIN RS485.....	19
ENQUÊTE DE POSITION PTZ.....	19
Pelco-P/Pelco-D.....	19
PELCO CMD INTERVAL.....	19
CONTRÔLE DE LA VITESSE DE P/T.....	19
MAINTENANCE DU SYSTÈME.....	20
REDÉMARRER.....	20
RÉINITIALISER LES PARAMÈTRES.....	20
IMPORTER UN FICHER DE CONFIGURATION.....	20
EXPORTER DANS UN FICHER DE CONFIGURATION.....	20
MISE À JOUR DU FIRMWARE.....	20
COPIER LES DONNÉES DU JOURNAL.....	20
MODIFIER LE MOT DE PASSE.....	20
SÉCURITÉ	21
AUTHENTIFICATION RTSP.....	21
RTSP AUTHENTICATION ALGORITHM.....	21
AUTHENTIFICATION HTTP.....	21
RÉGLAGE DU RÉSEAU	22
ADRESSE IPv4.....	22
SUBNET MASK IPv4.....	22
DEFAULT GATEWAY IPv4.....	22
MAC ADDRESS.....	22
MTU IPv4.....	22
SERVEUR DNS PREFERE.....	22
SERVEUR DNS ALTERNATIF.....	22
ADRESSE IPv4.....	22

PORT	23
HTTP PORT	23
RTSP PORT	23
VIDÉO	24
FORMAT VIDÉO	24
TYPE D'ENCODAGE	24
TYPE DE DÉBIT BINAIRE	24
FRÉQUENCE D'IMAGES	24
DÉBIT BINAIRE	24
iFrame	24
PARAMÈTRES D'AFFICHAGE/OSD	25
AFFICHAGE JOUR ET HEURE	25
AFFICHAGE DE L'ID	25
ID (NOM DE L'APPAREIL PHOTO)	25
AFFICHAGE DU TITRE	25
MODIFIER LE TITRE	25
AFFICHAGE DE L'HEURE	25
FORMAT D'AFFICHAGE DE LA DATE	25
言語/LANG.	26
言語/LANG.	26

Dépannage 27

Réglages par défaut 28

PARAMÈTRES CAMERA	28
QUALITÉ DE L'IMAGE	28
SYSTÈME	28
RÉGLAGE PTZ	28
MAINTENANCE DU SYSTÈME	29
SÉCURITÉ	29
RÉGLAGE DU RÉSEAU	29
PORT	29
VIDÉO	29
PARAMÈTRES D'AFFICHAGE/OSD	29
言語/LANG.	29

Caractéristiques 30

Mesures de sécurité

Pour votre sécurité

Ce chapitre répertorie des mesures importantes qui doivent être suivies pour garantir une utilisation correcte du produit en toute sécurité. Veuillez en prendre connaissance avant d'utiliser le produit et les respecter pendant son utilisation.

Les indications  **AVERTISSEMENT** et  **MISE EN GARDE** de ce document ont la signification suivante :

 **AVERTISSEMENTS** Le non-respect des avertissements peut entraîner la mort ou des blessures graves.

 **MISES EN GARDE** Le non-respect des mises en garde peut entraîner des blessures ou endommager le matériel.

AVERTISSEMENTS

- Prenez toutes les mesures nécessaires pour empêcher l'intrusion d'eau dans le produit. Le non-respect de cette mesure peut provoquer un incendie ou une décharge électrique. Si de l'eau s'infiltre, débranchez immédiatement la source d'alimentation.
- Vérifiez que le produit est installé correctement. De graves accidents peuvent survenir si le produit tombe d'une hauteur élevée.
- En cas de travail en hauteur, faites appel à un collègue ou à des collègues, utilisez une ligne de sécurité et prenez toutes les autres mesures nécessaires pour garantir la sécurité. De graves accidents peuvent survenir en cas de dérapage, de chute ou de perte d'équilibre.
- Lors de l'installation de la caméra en hauteur, veillez à ce que les personnes présentes se tiennent à distance. La chute d'objets peut provoquer de graves accidents.
- Veillez à ce que la surface sur laquelle la caméra est installée soit à niveau. Le non-respect de cette mesure peut entraîner la chute de la caméra, ce qui peut provoquer de graves accidents.

MISES EN GARDE

- Tenez le produit à l'abri de la lumière directe du soleil.
- Ne mettez pas le produit sous tension sans avoir d'abord vérifié que l'alimentation électrique est branchée correctement.
- Le produit peut entraîner des blessures si vous le faites tomber en le transportant. Prenez toutes les mesures nécessaires pour ne pas faire tomber le produit.
- Vérifiez que la tension de l'alimentation électrique correspond à la tension nominale du produit. Des tensions incorrectes peuvent endommager le produit ou provoquer un incendie ou une décharge électrique.
- Lorsque vous branchez ou débranchez le câble d'alimentation, tenez-le par la prise et non par le câble. Un câble endommagé peut provoquer un incendie ou une décharge électrique.
- Si vous détectez une anomalie comme de la fumée, des odeurs ou des bruits inhabituels, ou décelez des corps étrangers à l'intérieur du produit, débranchez immédiatement la source d'alimentation et contactez le revendeur d'origine.
- Ne démontez pas la caméra, ni ne la modifiez. Le non-respect de cette mesure peut provoquer une décharge électrique ou le dysfonctionnement du produit. Les dysfonctionnements ou les dommages découlant du démontage ou de la modification du produit par les clients ne sont pas couverts par la garantie.
- Ne dirigez pas la caméra vers le soleil. La lumière directe du soleil captée par l'objectif peut endommager les pièces internes du produit.
- Installez la caméra en orientant sa base vers le bas. Si vous installez la caméra dans d'autres orientations, une déformation peut se produire et nuire aux performances du produit.

Mesures générales

- Utilisez le produit uniquement de la manière décrite dans ce manuel.
- La caméra et ses accessoires sont des appareils de précision. En aucun cas ces produits ne doivent être soumis à une force excessive.
- Installez la caméra dans un boîtier ou un autre emplacement de façon qu'elle ne soit pas exposée à la pluie, au vent, à la poussière ou à la lumière directe du soleil.
- Le passage brusque de la caméra d'un lieu froid à un environnement chaud et humide peut entraîner la formation de buée sur l'objectif. Prenez les mesures nécessaires pour permettre à la caméra de s'adapter au nouvel environnement avant de la soumettre à des changements de température et d'humidité.
- Remettez en place le bouchon si la caméra reste inutilisée pendant longtemps.
- L'objectif de la caméra bénéficie d'un traitement anti-reflet spécial. Par conséquent, l'arrière de l'objectif peut sembler tacheté, mais cela n'a pas d'impact sur les performances.

REMARQUES

Vérification

Référence : SX800

Marque : Fujifilm

Cet appareil est conforme à la Partie 15 de la réglementation de la FCC.

L'exploitation est autorisée aux deux conditions suivantes :

(1) Cet appareil ne doit pas causer d'interférence nuisible et (2) cet appareil doit accepter toute interférence reçue, y compris celle susceptible de provoquer un fonctionnement indésirable.

Attention :

Cet appareil a été testé et déclaré conforme aux normes d'un appareil numérique de Classe A, stipulées dans la partie 15 de la réglementation de la FCC.

Ces limites sont destinées à assurer une protection raisonnable contre les interférences nuisibles lorsque le matériel est utilisé dans une installation commerciale.

Cet appareil génère, utilise et peut émettre des fréquences radio et peut, s'il n'est pas installé et utilisé conformément au manuel d'instructions, être à l'origine d'interférences dans les communications radio. L'utilisation de ce matériel dans une installation résidentielle peut provoquer des interférences nuisibles, auquel cas l'utilisateur devra y remédier à ses propres frais.

Avertissement de la FCC :

Pour garantir une conformité continue, suivez les instructions d'installation ci-jointes. Il s'agit notamment d'utiliser le câble d'alimentation fourni et des câbles d'interface blindés lors de la connexion à un ordinateur ou à des périphériques. De plus, toute modification non autorisée peut entraîner l'interdiction d'utiliser cet appareil.

À l'attention des clients résidant au Canada

CAN ICES-3(A)/NMB-3(A)

AVERTISSEMENT : Ce matériel est conforme à la Classe A de CISPR32. Dans une installation résidentielle, ce matériel peut provoquer des interférences radio.

Ce produit est conforme aux directives de l'UE suivantes :

- Directive RoHS 2011/65/UE
- Directive CEM 2014/30/UE

La conformité à ces directives implique une conformité aux normes européennes harmonisées applicables (normes européennes) qui sont répertoriées dans la Déclaration de conformité de l'UE émise par FUJIFILM Corporation pour ce produit ou cette gamme de produits.



Cette conformité est indiquée par le marquage suivant placé sur le produit :



Ce marquage est valable pour les produits non-Télécom et les produits Télécom harmonisés de l'UE (comme le Bluetooth).

À propos des icônes

Les symboles indiqués sur le produit ont la signification suivante :

	CA
	CC
	Matériel de classe II (le produit bénéficie d'une double isolation).

Élimination du matériel électrique et électronique des résidences privées dans l'Union européenne, en Norvège, en Islande et au Liechtenstein :

Ce symbole sur le produit, ou dans le manuel et sur la garantie, et/ou sur son emballage, indique que l'appareil ne doit pas être traité comme un déchet ménager. Il doit être déposé dans un point de collecte qui recycle le matériel électrique et électronique. En vous débarrassant correctement de ce produit, vous contribuez à éviter des conséquences préjudiciables pour l'environnement et la santé de l'homme, qui peuvent être provoquées en jetant ce produit de manière inappropriée.



Précautions d'emploi

Environnement de fonctionnement

- La caméra peut être utilisée à des températures comprises entre -10 et $+50$ °C (les températures négatives ne sont prises en charge que si l'alimentation électrique n'est pas interrompue) et à des taux d'humidité compris entre 10 et 80% (sans condensation).
- Une utilisation prolongée à des températures ou à des taux d'humidité élevés peut détériorer les composants et raccourcir ainsi la durée de vie du produit.
- N'installez pas le produit dans des lieux où il est exposé à des solvants ou à d'autres substances chimiques.

Installation

- N'installez pas des câbles audio ou réseau à proximité de câbles pour lampes fluorescentes ou autres appareils électriques. Le non-respect de cette mesure peut nuire à la qualité du son ou de l'image. Déplacez les câbles si la qualité du signal est affectée.
- L'utilisation du produit à proximité de champs électromagnétiques puissants, tels que ceux produits par les antennes de diffusion télévisuelles, les moteurs électriques ou les transformateurs peut donner lieu à une image déformée ou ondulée. Si tel est le cas, utilisez le blindage de câbles en acier.
- Utilisez un câble réseau blindé à paires torsadées (STP) de catégorie 5 ou supérieure pour les connexions réseau local (LAN).
- Les corbeaux ou d'autres oiseaux peuvent parfois endommager l'isolation des câbles en plastique. Protégez les câbles à l'aide d'un conduit de câbles.
- Fixez les câbles de manière qu'ils ne soient pas soumis de façon répétée à des vibrations, des frottements ou des à-coups. Le non-respect de cette mesure peut provoquer la casse du câble.
- Installez le produit en orientant sa base vers le bas.

Utilisation

- N'orientez pas l'objectif en direction du soleil, d'autres sources lumineuses puissantes ou de reflets. Le non-respect de cette mesure peut détériorer le filtre couleur du capteur d'image et ainsi nuire aux couleurs de l'image.
- Ne soumettez pas le produit à des vibrations ou à des chocs physiques importants. Le non-respect de cette mesure peut provoquer le dysfonctionnement du produit.
- Nettoyez le produit avec un chiffon doux et sec. N'utilisez jamais de chiffons traités chimiquement ou des solvants comme du benzène (éther de pétrole), des diluants ou de l'alcool. Le non-respect de cette mesure peut provoquer une déformation ou une décoloration.
- Ne forcez pas sur les sorties lorsque vous manipulez le produit. Le non-respect de cette précaution pourrait déconnecter ou endommager le produit.

Connexions réseau

- Vous devrez indiquer une adresse IP, un masque de sous-réseau et une adresse IP de passerelle.
- La cadence peut ralentir si plusieurs flux sont transmis via Unicast.
- S'il est connecté à plusieurs périphériques, le produit transmet les données à tous les périphériques selon la vitesse prise en charge par le périphérique doté de la plus lente vitesse de réception.
- Utilisez le produit via un réseau sécurisé (par exemple, un réseau local domestique).

Introduction

Parties de la caméra

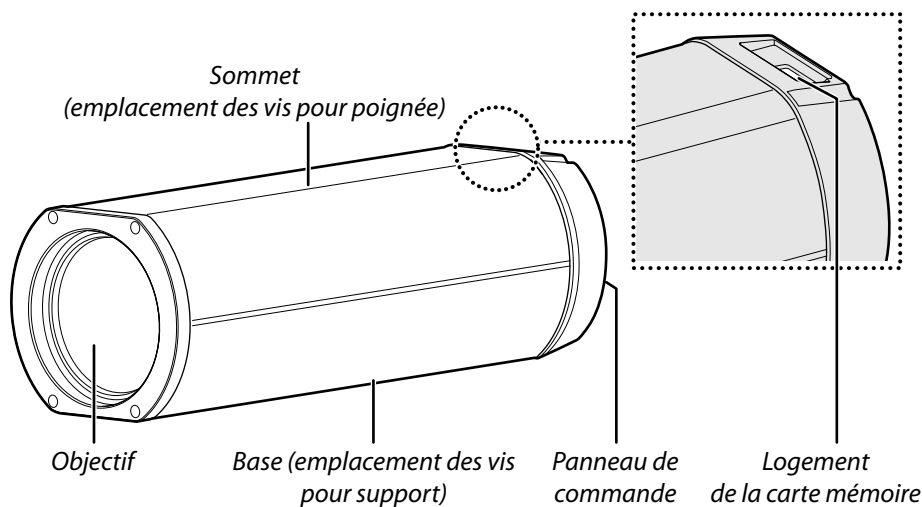

Panneau de commande

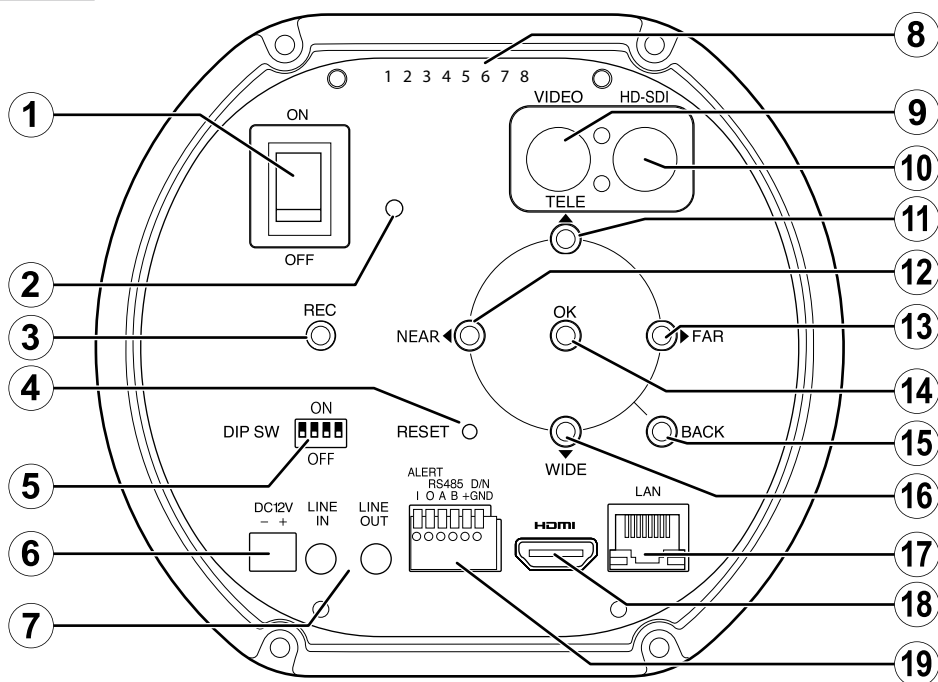

Numéro	Nom	Numéro	Nom
①	Commutateur marche-arrêt	⑪	Bouton TELE (téléobjectif)
②	Témoin d'alimentation	⑫	Bouton NEAR (proche)
③	Bouton REC (enregistrement)	⑬	Bouton FAR (loin)
④	Bouton RESET (réinitialisation)	⑭	Bouton OK/MENU
⑤	Interrupteurs DIP (4 bits)	⑮	Bouton BACK (retour)
⑥	Prise d'alimentation	⑯	Bouton WIDE (grand-angle)
⑦	Entrée/sortie audio	⑰	Port réseau local
⑧	Numéro de série	⑱	Port HDMI
⑨	Sortie vidéo		
⑩	Sortie HD-SDI		

Installation et connexion

Installation

Utilisez les trous de vis situés sur la base pour sécuriser la caméra sur un support ou une autre surface.

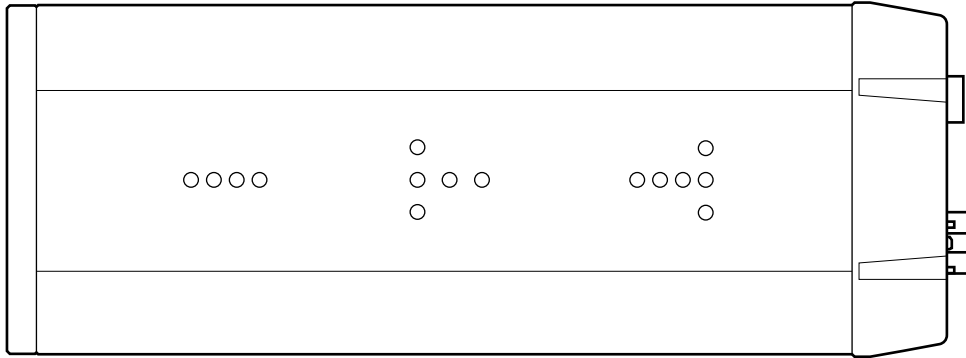

⚠ AVERTISSEMENT

Fixez solidement le produit sur une surface capable de supporter sans problème le poids combiné de la caméra et du matériel associé. Ne fixez pas la caméra dans des endroits instables ou des lieux sujets à des vibrations fréquentes ni sur des matériaux faibles comme des cloisons sèches, du béton léger autoclavé (ALC), des blocs de béton ou du contreplaqué. Il existe un risque de blessure si le produit tombe de son support.

⚠ MISES EN GARDE

- Utilisez des vis à filetage UNC-20, ¼", avec une longueur d'engagement de 6,5 à 10 mm.
- Installez la caméra en orientant sa base vers le bas.

Il est possible de fixer une poignée à l'aide des vis situées au sommet de la caméra.

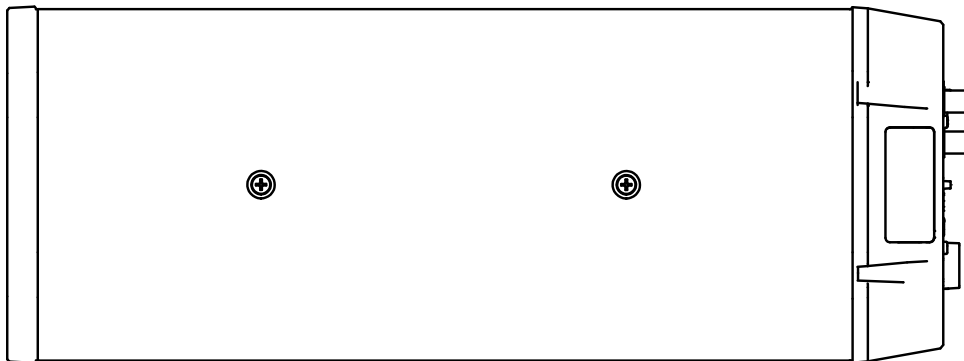

⚠ MISES EN GARDE

- Utilisez des vis M4 avec une longueur d'engagement d'au moins 4 mm et avec une saillie qui ne soit pas supérieure à 6 mm.
- N'utilisez pas les trous de vis situés au sommet de la caméra à d'autres fins.

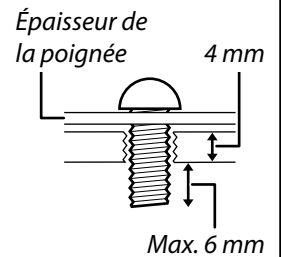

Caractéristiques des trous de vis

Vous trouverez ci-dessous les caractéristiques des trous de vis situés au sommet et à la base de la caméra :

	Type	Quantité	Profondeur	Couple de serrage
Sommet	M4	2	Traversent (profondeur de filetage 4 mm)	80–100 N·cm
Base	¼", filetage 20 UNC	15	10 mm	240–300 N·cm

Schéma de branchement

Le schéma de branchement ci-dessous montre comment installer la caméra en cas d'utilisation en mode IP.

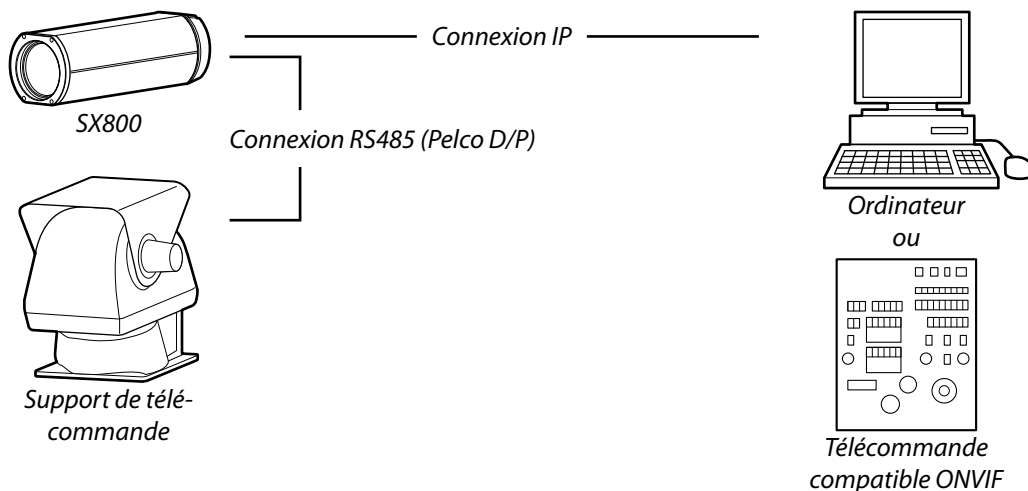

Lorsque la caméra est connectée à un ordinateur en mode IP, ses paramètres peuvent être modifiés à l'aide d'un logiciel dédié. Une application ONVIF permet d'afficher l'image en temps réel et de commander la caméra.

Sélection du mode de fonctionnement : Interrupteurs DIP

Utilisez les interrupteurs DIP pour sélectionner le mode de fonctionnement.

Mode de fonctionnement	Interrupteur			
	①	②	③	④
IP	NON	OUI	NON	NON
RS485	OUI	NON	NON	NON
Autonome	OUI	OUI	NON	NON

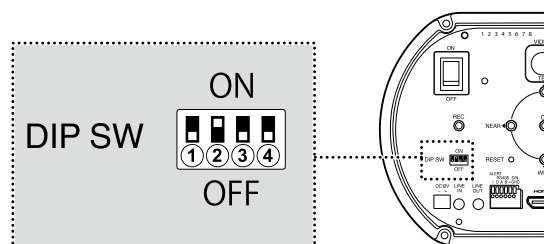

Connexion à un ordinateur

- 1** Branchez la prise fournie au câble d'alimentation et branchez le câble dans la prise d'alimentation de la caméra.

MISE EN GARDE Utilisez uniquement une alimentation CC 12 V.

REMARQUE Les clients doivent utiliser leur propre câble d'alimentation.

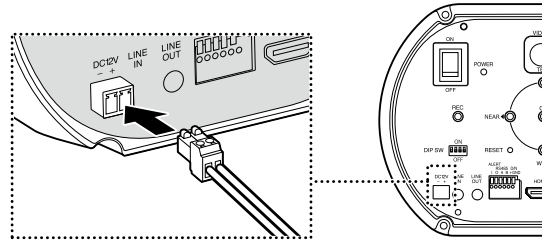

- 2** Utilisez un câble Ethernet pour raccorder la caméra à un ordinateur.

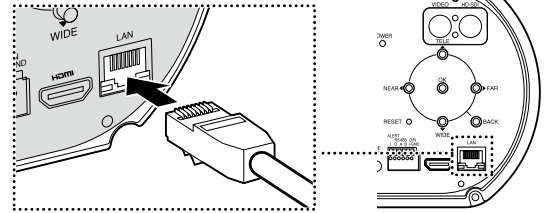

- 3** Sélectionnez le mode IP en positionnant l'interrupteur DIP ② sur « ON » et les interrupteurs DIP ①, ③ et ④ sur « OFF ».

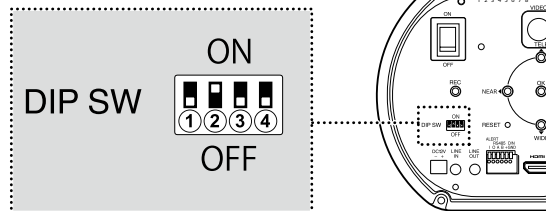

MISES EN GARDE

- Il n'est pas possible de connecter le produit directement à des circuits de télécommunication exploités par des opérateurs de télécommunications (tels que des services de télécommunications mobiles ou fixes ou des fournisseurs de services Internet). Les connexions à Internet doivent être établies via un routeur ou un périphérique similaire.
- Utilisez le produit via un réseau sécurisé (par exemple, un réseau local domestique).

REMARQUE Pour obtenir des informations sur l'utilisation des supports de télécommande ou des modules de commande compatibles ONVIF, consultez la documentation fournie avec le produit concerné.

Commandes de la caméra

Lorsque le mode IP est défini, il n'est pas possible d'effectuer des opérations sur le panneau arrière. Néanmoins, si vous maintenez appuyé le bouton **OK/MENU** pendant 3 secondes, le témoin d'alimentation se met à clignoter et il est possible d'effectuer des opérations temporairement. Pendant que le témoin d'alimentation clignote, les commandes liées au zoom, à la mise au point et au réglage PTZ du mode IP ne sont pas disponibles. Pour quitter ce mode opérationnel temporaire, maintenez appuyé le bouton **OK/MENU** pendant 3 secondes ou n'effectuez aucune opération pendant 3 minutes.

Témoin d'alimentation

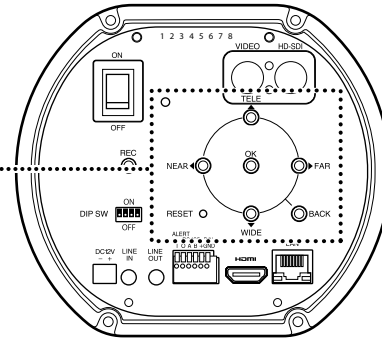
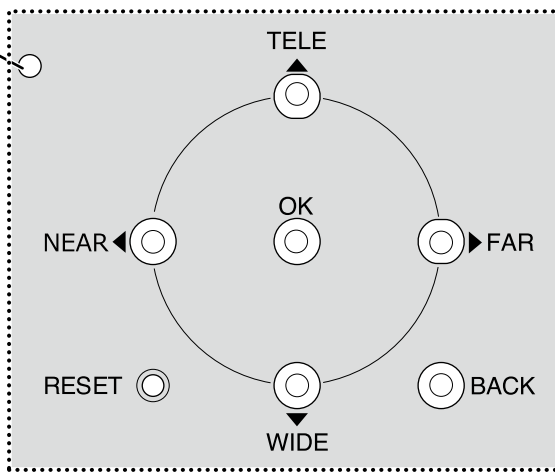

Panneau de commande

Les boutons suivants permettent de naviguer dans les menus et de commander la caméra :

Bouton	Fonction (Commande de la caméra)
Bouton NEAR (proche)	Faire le point près de la caméra
Bouton FAR (loin)	Faire le point loin de la caméra
Bouton WIDE (grand-angle)	Zoom arrière
Bouton TELE (téléobjectif)	Zoom avant
Bouton OK/MENU	Maintenir l'appui pendant 3 secondes pour entrer ou quitter le mode opérationnel temporaire du panneau arrière
Boutons FAR + NEAR	Appuyer simultanément sur les deux boutons pour effectuer la mise au point à l'aide de l'AF à une pression

Affichage et enregistrement de l'image en temps réel

Il est possible d'afficher et d'enregistrer l'image en temps réel de la caméra à l'aide d'un navigateur Internet.

Ouverture d'un navigateur Internet

Systèmes d'exploitation compatibles	Windows 10, Windows 11
Navigateurs Internet compatibles	Google Chrome 71 ou ultérieur

Pour obtenir des informations sur l'utilisation du navigateur Internet, reportez-vous à l'aide en ligne du navigateur. Pour vous connecter à la SX800, vous devrez lui attribuer une adresse IP appropriée. L'adresse IP et le masque de sous-réseau par défaut attribués à la caméra avant expédition sont comme suit :

Adresse IP	192.168.1.10
Masque de sous-réseau	255.255.255.0

- 1 Mettez la caméra et l'ordinateur sous tension.
- 2 Ouvrez un navigateur Internet.
- 3 Saisissez l'adresse IP du produit dans la barre d'adresse (« [http://\[IP address\]](http://[IP address]) »).
Une boîte de dialogue permettant de créer un compte administrateur s'affiche.
- 4 Saisissez un nom d'utilisateur et un mot de passe.
Avant expédition, les champs de l'utilisateur et du mot de passe sont vides.

- Saisissez un nom d'utilisateur et un mot de passe, les deux pouvant comporter entre 8 et 15 caractères. Prenez toutes les mesures nécessaires pour protéger le mot de passe.
- Il est alors nécessaire de réinitialiser la caméra en mode autonome comme décrit ci-dessous.

Notez que cette opération supprime tous les comptes existants.

- ① Mettez la caméra hors tension.
- ② Sélectionnez le mode autonome à l'aide des interrupteurs DIP situés sur le panneau de commande arrière (page 7).
- ③ Mettez la caméra sous tension.
- ④ Maintenez appuyé pendant 3 secondes le bouton **OK/MENU** situé sur le panneau de commande arrière pour afficher les menus.
- ⑤ Sélectionnez **RÉINIT. PARAM. ADRESSE IP** dans le menu de paramètre.
- ⑥ Mettez la caméra hors tension et revenez à l'étape 3 de « Connexion à un ordinateur » (page 8).

Remarque : Pour en savoir plus, consultez le *Manuel du propriétaire : Mode autonome*.

REMARQUES

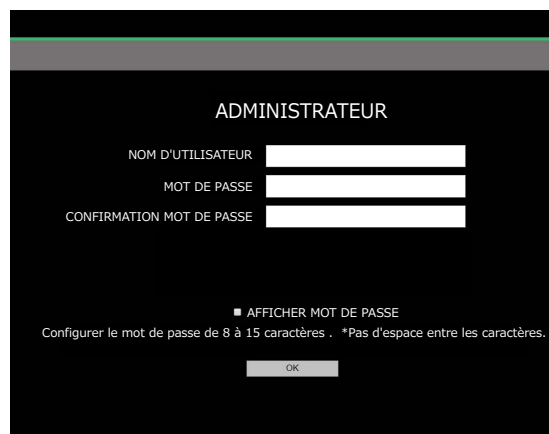

- 5 Cliquez sur **OK**.
Les paramètres de la caméra s'affichent.

Préférences

Modifiez les paramètres de la caméra.

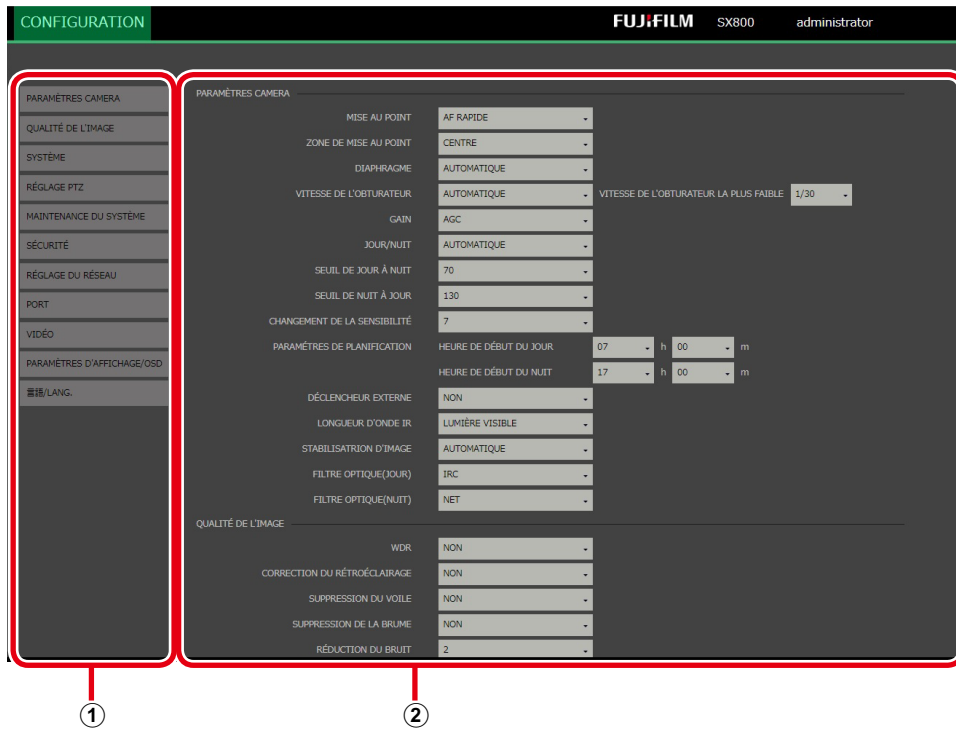

Lorsque vous choisissez une catégorie (①), les paramètres associés s'affichent (②).

Catégorie	Description
PARAMÈTRES CAMERA	Modifiez les paramètres de base de la caméra.
QUALITÉ DE L'IMAGE	Modifiez les paramètres de qualité d'image.
SYSTÈME	Affichez la version du firmware et d'autres informations. Vous pouvez également régler l'horloge de la caméra et modifier d'autres paramètres liés au système.
RÉGLAGE PTZ	Modifiez les paramètres des supports de télécommande.
MAINTENANCE DU SYSTÈME	Redémarrez la caméra, mettez à jour son firmware et effectuez d'autres opérations de maintenance du système.
SÉCURITÉ	Réglez les paramètres de sécurité du réseau.
RÉGLAGE DU RÉSEAU	Modifiez les paramètres réseau de base.
PORT	Choisissez des ports pour HTTP ou RTSP.
VIDÉO	Réglez le système vidéo et les paramètres de streaming.
PARAMÈTRES D'AFFICHAGE/OSD	Réglez les paramètres d'affichage.
言語/LANG.	Choisissez une langue pour les menus et les affichages de la caméra.

⚠ MISE EN GARDE N'insérez pas ou ne retirez pas les cartes mémoire lorsque la caméra est sous tension. Vous risquez sinon de corrompre les fichiers image ou d'endommager les cartes mémoire.

PARAMÈTRES CAMERA

Modifiez les paramètres de base de la caméra.

MISE AU POINT

Choisissez la façon dont la caméra effectue la mise au point.

Option	Description
AF CONTINU	La caméra modifie la mise au point en permanence pour s'adapter aux changements de la distance du sujet. SENSIBILITÉ DE L'AF : Cette propriété détermine si le système de mise au point continue de suivre le sujet actuel après qu'un autre sujet entre dans la zone de mise au point à une distance différente de la caméra. Plus la valeur est élevée, plus la caméra attend longtemps avant de changer de sujet.
AF RAPIDE	La caméra effectue la mise au point sur le sujet situé au centre de l'image pour une seule prise de vue après le réglage du zoom. Vous pouvez modifier la mise au point manuellement lorsque vous n'utilisez pas le zoom.
MF	La mise au point automatique est désactivée. Effectuez la mise au point manuellement sur l'emplacement souhaité.

ZONE DE MISE AU POINT

Choisissez la méthode utilisée par la caméra photo pour sélectionner la zone de mise au point.

Option	Description
CENTRE	La caméra effectue la mise au point sur le sujet situé au centre de l'image.
AF ZONE	L'image est divisée en quadrillage de trois par trois destiné à la sélection de la zone de mise au point.

DIAPHRAGME

Choisissez la valeur d'ouverture (iris). Reportez-vous à « Caractéristiques » (page 30) pour voir les valeurs possibles.

VITESSE DE L'OBTURATEUR

Choisissez la vitesse d'obturation.

Option	Description
AUTOMATIQUE	La caméra règle la vitesse d'obturation automatiquement. Vous pouvez choisir la vitesse d'obturation minimale.
MANUEL	Choisissez la vitesse d'obturation manuellement.

GAIN

Réglez la luminosité de l'image.

Option	Description
MANUEL	Choisissez une valeur de gain.
AGC	La caméra règle le gain automatiquement pour éclaircir l'image lorsque l'éclairage est faible.
HYPER-AGC	La sensibilité augmente plus que lors du réglage automatique du gain. Le bruit augmente, mais cette option est adaptée à la prise de vue dans des lieux sombres.

JOUR/NUIT

En mode jour/nuit, la caméra enregistre l'image en couleur lorsque le sujet est bien éclairé et en noir et blanc lorsque le sujet est peu éclairé. Cette option est disponible lorsque **NON** est sélectionné pour **DÉCLENCHEUR EXTERNE**.

Option	Description
AUTOMATIQUE	La caméra sélectionne le mode jour ou nuit automatiquement en fonction des conditions d'éclairage. Vous pouvez choisir les conditions d'éclairage qui activent le changement lorsque AUTOMATIQUE est sélectionné : <ul style="list-style-type: none"> • SEUIL DE JOUR À NUIT : Choisissez le seuil de luminosité qui active le passage du jour à la nuit (0–255). • SEUIL DE NUIT À JOUR : Choisissez le seuil de luminosité qui active le passage de la nuit au jour (0–255). • CHANGEMENT DE LA SENSIBILITÉ : Choisissez la durée pendant laquelle (0–60 S) la caméra attend pour changer de mode une fois le seuil de luminosité franchi.
PLANIFIER	La caméra passe au mode jour ou nuit à une heure précise. <ul style="list-style-type: none"> • HEURE DE DÉBUT DU JOUR : Choisissez une heure entre 00:00 et 23:59. • HEURE DE DÉBUT DU NUIT : Choisissez une heure entre 00:00 et 23:59.
AUTO & PLANIFIER	Choisissez la luminosité et l'heure qui activent le changement entre les modes jour et nuit. <ul style="list-style-type: none"> • SEUIL DE JOUR À NUIT : Choisissez le seuil de luminosité qui active le passage du jour à la nuit (0–255). • SEUIL DE NUIT À JOUR : Choisissez le seuil de luminosité qui active le passage de la nuit au jour (0–255). • CHANGEMENT DE LA SENSIBILITÉ : Choisissez la durée pendant laquelle (0–60 S) la caméra attend pour changer de mode une fois le seuil de luminosité franchi. • HEURE DE DÉBUT DU JOUR : Choisissez une heure entre 00:00 et 23:59. • HEURE DE DÉBUT DU NUIT : Choisissez une heure entre 00:00 et 23:59.
JOUR	La caméra fonctionne en mode jour en permanence.
NUIT	La caméra fonctionne en mode nuit en permanence.

 **REMARQUE** Les préférences de **PARAMÈTRES CAMERA > JOUR/NUIT, DÉCLENCHEUR EXTERNE, LONGUEUR D'ONDE IR, FILTRE OPTIQUE(JOUR)** et **FILTRE OPTIQUE(NUIT)** sont liées. Pour en savoir plus, reportez-vous à « Configuration jour/nuit » (page 15).

DÉCLENCHEUR EXTERNE

Choisissez si la sélection jour/nuit s'effectue en réponse à un déclencheur externe.

Option	Description
ACTIVÉ(VLC)	Applique un filtre VLC (Visible Light Cut) au déclencheur externe. Les filtres optiques sélectionnés pour le jour/la nuit sont désactivés.
ACTIVÉ(NET)	Remplace le filtre par un verre transparent. Les filtres optiques sélectionnés pour le jour/la nuit sont désactivés.
NON	La caméra ne réagit pas au déclencheur externe.

 **REMARQUE** Les préférences de **PARAMÈTRES CAMERA > JOUR/NUIT, DÉCLENCHEUR EXTERNE, LONGUEUR D'ONDE IR, FILTRE OPTIQUE(JOUR)** et **FILTRE OPTIQUE(NUIT)** sont liées. Pour en savoir plus, reportez-vous à « Configuration jour/nuit » (page 15).

LONGUEUR D'ONDE IR

Faites correspondre la longueur d'onde IR à la source lumineuse infrarouge utilisée. Reportez-vous à « Caractéristiques » (page 30) pour voir les valeurs possibles.

 **REMARQUE** Les préférences de **PARAMÈTRES CAMERA > JOUR/NUIT, DÉCLENCHEUR EXTERNE, LONGUEUR D'ONDE IR, FILTRE OPTIQUE(JOUR)** et **FILTRE OPTIQUE(NUIT)** sont liées. Pour en savoir plus, reportez-vous à « Configuration jour/nuit » (page 15).

STABILISATION D'IMAGE

Choisissez une option de stabilisation d'image adaptée à la scène.

Option	Description
AUTOMATIQUE	La caméra choisit le type de stabilisation d'image le mieux adapté à la scène.
OIS	Réduisez les effets du bougé de la caméra à l'aide de la stabilisation d'image optique.
EIS	Réduisez les effets du bougé de la caméra à l'aide de la stabilisation d'image électronique.
NON	La stabilisation d'image est désactivée.

FILTRE OPTIQUE(JOUR)

Choisissez un filtre optique pour le mode jour.

Option	Description
IRC	Activez le filtre IRC pour bloquer la lumière infrarouge et enregistrer uniquement la séquence en lumière visible.
VLC	Activez le filtre VLC pour bloquer la lumière visible et enregistrer uniquement la séquence infrarouge.

 **REMARQUE** Les préférences de **PARAMÈTRES CAMERA > JOUR/NUIT, DÉCLENCHEUR EXTERNE, LONGUEUR D'ONDE IR, FILTRE OPTIQUE(JOUR)** et **FILTRE OPTIQUE(NUIT)** sont liées. Pour en savoir plus, reportez-vous à « Configuration jour/nuit » (page 15).

FILTRE OPTIQUE(NUIT)

Choisissez un filtre optique pour le mode nuit.

Option	Description
NET	Enregistrez la séquence en lumière visible et infrarouge.
VLC	Activez le filtre VLC pour bloquer la lumière visible et enregistrer uniquement la séquence infrarouge.

 **REMARQUE** Les préférences de **PARAMÈTRES CAMERA > JOUR/NUIT, DÉCLENCHEUR EXTERNE, LONGUEUR D'ONDE IR, FILTRE OPTIQUE(JOUR)** et **FILTRE OPTIQUE(NUIT)** sont liées. Pour en savoir plus, reportez-vous à « Configuration jour/nuit » (page 15).

Configuration jour/nuit

Il est possible de configurer la sélection jour/nuit de trois manières différentes :

Configuration	Description	Configurée avec	
		Élément de menu	Option
① Automatique	La sélection jour/nuit s'effectue automatiquement en fonction d'un programme et/ou des conditions d'éclairage.	PARAMÈTRES CAMERA > JOUR/NUIT	AUTOMATIQUE, PLANIFIÉ ou AUTO & PLANIFIÉ
② Manuel	La sélection jour/nuit s'effectue manuellement.		JOUR ou NUIT
③ Déclencheur externe	La sélection jour/nuit s'effectue en réponse à un déclencheur externe.	PARAMÈTRES CAMERA > DÉCLENCHÉUR EXTERNE	ACTIVÉ(VLC)*, ACTIVÉ(NET)* ou NON

* Les filtres optiques choisis pour le jour/la nuit ne s'appliquent pas si un signal est reçu en provenance du déclencheur externe lorsque **ACTIVÉ(VLC)** ou **ACTIVÉ(NET)** est sélectionné pour **DÉCLENCHÉUR EXTERNE**. Si aucun signal n'est reçu ou si **NON** est sélectionné, le filtre optique fonctionne comme indiqué dans le tableau suivant.

Le tableau suivant indique le lien entre le filtre sélectionné pour le jour/la nuit, la couleur de l'image et la longueur d'onde :

Option	Filtre	Couleur de l'image	CONFIGURATION > PARAMÈTRES CAMERA > LONGUEUR D'ONDE IR	
			État	Longueurs d'onde possibles
JOUR	IRC	Couleur	Désactivé	Lumière visible uniquement
	VLC			808 nm uniquement
NUIT	NET	Noir et blanc	Activé	950 nm, 940 nm, 850 nm, 808 nm, lumière visible
	VLC			

QUALITÉ DE L'IMAGE

Modifiez les paramètres de qualité d'image.

WDR

Utilisez cette option avec les sujets très contrastés pour révéler les détails « brûlés » dans les hautes lumières et « perdus » dans les ombres. Choisissez des valeurs élevées pour les sujets très contrastés.

CORRECTION DU RÉTROÉCLAIRAGE

Réduisez la perte des détails dans les zones d'ombre des sujets en contre-jour. Plus la valeur est élevée, plus l'effet est important.

SUPPRESSION DU VOILE

Réduisez l'effet de flou créé par le voile afin d'éclaircir l'image dans son ensemble. Plus la valeur est élevée, plus l'effet est important.

SUPPRESSION DE LA BRUME

Augmentez la saturation et la visibilité des images dans lesquelles le sujet est obscurci par la brume. Plus la valeur est élevée, plus l'effet est important.

RÉDUCTION DU BRUIT

Réduisez les effets du bruit afin d'obtenir une image plus lisse. Plus la valeur est élevée, plus l'effet est important.

ZOOM NUMÉRIQUE

Choisissez le type de zoom numérique.

Option	Description
CONTINU	La caméra passe en douceur du zoom optique maximal au rapport de zoom sélectionné pour RAPPORT DE ZOOM NUMÉRIQUE .
ÉTENDU	La caméra passe instantanément de la position de zoom actuelle (quelle qu'elle soit) au rapport de zoom sélectionné pour RAPPORT DE ZOOM NUMÉRIQUE .
OFF	Zoom numérique désactivé.

RAPPORT DE ZOOM NUMÉRIQUE

Choisissez le rapport de zoom du zoom numérique.

Options			
2.00	1.75	1.50	1.25

PRÉRÉGLAGE DU MODE DE PRISE DE VUE

Choisissez un préréglage de prise de vue.

Option	Description
SURVEILLANCE	Accentuez les contours.
HALL/INTÉRIEUR	Choisissez cette option pour obtenir une reproduction précise des couleurs lorsque vous filmez des séquences qui ne relèvent pas de la surveillance, comme des rassemblements sociaux ou d'autres événements.

LUMINOSITÉ

Réglez la luminosité. Plus le curseur est à droite, plus l'effet est important.

CONTRASTE

Réglez le contraste. Plus le curseur est à droite, plus l'effet est important.

SATURATION

Réglez la saturation des couleurs. Plus le curseur est à droite, plus l'effet est important.

NETTÉTÉ

Accentuez plus ou moins la netteté des contours. Plus le curseur est à droite, plus l'effet est important.

BALANCE DES BLANCS

Faites correspondre la balance des blancs à la source lumineuse (par exemple, lumière du soleil ou éclairage artificiel).

Option	Description
AUTOMATIQUE	La caméra règle la balance des blancs automatiquement.
AUTO PRIORITÉ BLANCHE	La caméra règle la balance des blancs sur un niveau élevé.
PERSONNALISÉ 1/ PERSONNALISÉ 2	Mesurez une valeur de balance des blancs à l'aide d'une feuille de papier ou d'un autre objet de référence blanc.
FIN	Pour les sujets éclairés par la lumière directe du soleil.
OMBRE	Pour les sujets situés à l'ombre ou sous un ciel couvert.
TEMPÉRATURE DE COULEUR	Choisissez une température de couleur (3000K, 5000K ou 9000K).

 **REMARQUE** Après avoir choisi une option de balance des blancs, vous pouvez modifier le décalage de la balance des blancs.

SYSTÈME

Affichez la version du firmware et d'autres informations. Vous pouvez également régler l'horloge de la caméra et modifier d'autres paramètres liés au système.

NOM DU MODÈLE

Affichez le nom du modèle de la caméra.

N° DE SÉRIE

Affichez le numéro de série du produit.

VER. MICLOG.

Affichez la version du firmware (micrologiciel) de la caméra.

VERSION DE L'APPLICATION

Affichez la version de l'application.

FUSEAU HORAIRE

Choisissez un fuseau horaire.

ADRESSE DU SERVEUR NTP

Saisissez l'adresse IP du serveur NTP (Network Time Protocol).

NUMÉRO DE PORT

Choisissez le port du serveur NTP.

CHECKING INTERVAL

Choisissez la fréquence à laquelle la caméra vérifie le port du serveur NTP.

PRIORITÉ RÉGLAGE HEURE

Choisissez si l'heure affichée correspond à l'horloge interne de la caméra (**PÉRIPHÉRIQUE**) ou à l'heure communiquée par le serveur NTP (**NTP**).

Option	Description
PÉRIPHÉRIQUE	L'affichage indique l'heure communiquée par l'horloge interne de la caméra.
NTP	L'affichage indique l'heure communiquée par le serveur NTP.

RÉGLAGE DE L'HEURE DANS L'APPAREIL PHOTO

Réglez l'horloge de la caméra.

À PROPOS DU PÉRIPHÉRIQUE

Affichez les informations du système.

RÉGLAGE PTZ

Modifiez les paramètres des supports de télécommande.

 **REMARQUE** Vous devrez mettre la caméra hors tension puis à nouveau sous tension après avoir modifié les paramètres de ce menu.

DÉBIT EN BAUD RS485

Choisissez le débit en baud des données transmises via RS485.

Options					
115200bps	38400bps	19200bps	9600bps	4800bps	2400bps

ID RS485

Choisissez l'identifiant RS485 (1 à 31).

FIN RS485

Sélectionnez **OUI** pour activer la résistance de terminaison RS485.

ENQUÊTE DE POSITION PTZ

Choisissez si la caméra demande aux supports de télécommande les positions de panoramique et d'inclinaison.

 **MISE EN GARDE** Sélectionnez **OUI** lorsque vous utilisez la caméra avec des supports de télécommande prenant en charge les demandes de position.

Pelco-P/Pelco-D

Choisissez un protocole de communication.

PELCO CMD INTERVAL

Choisissez l'intervalle auquel la caméra envoie des commandes Pelco aux supports de télécommande (10–300 msec).

CONTRÔLE DE LA VITESSE DE P/T

Choisissez de régler la vitesse du panoramique/de l'inclinaison selon le grossissement du zoom.

MAINTENANCE DU SYSTÈME

Redémarrez la caméra, mettez à jour son firmware et effectuez d'autres opérations de maintenance du système.

REDÉMARRER

Sélectionnez **OK** pour redémarrer la caméra.

RÉINITIALISER LES PARAMÈTRES

Sélectionnez **OK** pour redonner aux paramètres de la caméra leurs valeurs par défaut. Les éléments des menus suivants ne sont pas modifiés :

- RÉGLAGE DU RÉSEAU

IMPORTER UN FICHER DE CONFIGURATION

Importez des paramètres depuis un fichier de paramètres de la caméra. Cliquez sur **PARCOURIR** et choisissez un fichier de paramètres créé à l'aide de **EXPORTER DANS UN FICHER DE CONFIGURATION**.

EXPORTER DANS UN FICHER DE CONFIGURATION

Exportez les paramètres de la caméra. Cliquez sur **OK** pour télécharger le dossier de paramètres.

MISE À JOUR DU FIRMWARE

Mettez à jour le firmware (micrologiciel) de la caméra. Cliquez sur **PARCOURIR** et sélectionnez le fichier contenant la nouvelle version de firmware pour commencer la mise à jour.

COPIER LES DONNÉES DU JOURNAL

Enregistrez une copie des journaux de la caméra. Cliquez sur **PARCOURIR**, choisissez une destination et cliquez sur **OK** pour enregistrer les journaux.

MODIFIER LE MOT DE PASSE

Choisissez le mot de passe de connexion de la caméra.

SÉCURITÉ

Réglez les paramètres de sécurité du réseau.

AUTHENTIFICATION RTSP

Choisissez une méthode d'authentification RTSP (**DÉSACTIVER**, **BASIC** ou **DIGEST**).

RTSP AUTHENTICATION ALGORITHM

Choisissez un algorithme pour l'authentification **DIGEST** (**MD5** ou **SHA256**).

AUTHENTIFICATION HTTP

Choisissez une méthode d'authentification HTTP (**BASIC** ou **DIGEST**).

 **REMARQUE** L'algorithme d'authentification MD5 est utilisé pour le HTTP. Les utilisateurs souhaitant passer à SHA256 peuvent le faire via des commandes CGI. Ce service peut être demandé auprès de votre revendeur..

RÉGLAGE DU RÉSEAU

Modifiez les paramètres réseau de base.

ADRESSE IPv4

Saisissez l'adresse IPv4 de la caméra.

SUBNET MASK IPv4

Saisissez le masque de sous-réseau IPv4 de la caméra.

DEFAULT GATEWAY IPv4

Saisissez la passerelle IPv4 de la caméra.

MAC ADDRESS

Affichez l'adresse MAC de la caméra.

MTU IPv4

Choisissez le volume maximal de données pouvant être transmises par paquet (trame).

SERVEUR DNS PREFERE

Saisissez l'adresse IP du serveur DNS principal.

SERVEUR DNS ALTERNATIF

Saisissez l'adresse IP du serveur DNS secondaire.

ADRESSE IPv4

Choisissez la méthode d'attribution de l'adresse IPv4 de la caméra.

Option	Description
MANUEL	Saisissez l'adresse IPv4 de la caméra manuellement.
AUTO (DHCP)	Activez l'attribution automatique de l'adresse IPv4 via le protocole DHCP (Dynamic Host Configuration Protocol).

PORT

Réglez les paramètres de port.

HTTP PORT

Choisissez le port HTTP.

RTSP PORT

Choisissez le port RTSP.

VIDÉO

Réglez les paramètres vidéo.

FORMAT VIDÉO

Choisissez la taille d'image des vidéos réalisées à l'aide de la caméra.

TYPE D'ENCODAGE

Choisissez la méthode d'encodage.

TYPE DE DÉBIT BINAIRE

Choisissez un débit binaire variable ou fixe pour l'enregistrement vidéo.

Option	Description
CBR	Fixe
VBR	Variable

* Notez que cette option est uniquement disponible lorsque l'encodage H.264 est sélectionné.

FRÉQUENCE D'IMAGES

Choisissez la fréquence d'images.

* Lorsque **1fps** est sélectionné, le **iFrame 0.5s** ne peut pas être sélectionné.

* Après avoir modifié la fréquence d'images, connectez-vous à nouveau à l'application de lecture en streaming.

DÉBIT BINAIRE

Choisissez le débit binaire.

* Notez que cette option est uniquement disponible lorsque l'encodage H.264 est sélectionné.

* Il est possible de ne pas atteindre le débit binaire indiqué selon le sujet ou les paramètres de fréquence d'images/de format vidéo.

iFrame

Choisissez le i-Frame.

* Notez que cette option est uniquement disponible lorsque l'encodage H.264 est sélectionné.

* Lorsque **0.5s** est sélectionné, la **FRÉQUENCE D'IMAGES 1fps** ne peut pas être sélectionnée.

PARAMÈTRES D'AFFICHAGE/OSD

Réglez les paramètres d'affichage/OSD.

AFFICHAGE JOUR ET HEURE

Choisissez la position d'affichage de la date et de l'heure. La date et l'heure ne sont pas affichées si **NON** est sélectionné.

AFFICHAGE DE L'ID

Choisissez la position d'affichage de l'ID. L'ID n'est pas affiché si **NON** est sélectionné.

ID (NOM DE L'APPAREIL PHOTO)

Définissez l'ID (nom de la caméra).

* Il est possible de saisir des caractères majuscules et des chiffres (Il n'est pas possible de saisir des caractères minuscules).

AFFICHAGE DU TITRE

Choisissez la position d'affichage du titre. Le titre n'est pas affiché si **NON** est sélectionné.

MODIFIER LE TITRE

Définissez le titre.

* Il est possible de saisir des caractères majuscules et des chiffres (Il n'est pas possible de saisir des caractères minuscules).

AFFICHAGE DE L'HEURE

Choisissez le format d'affichage de l'heure.

FORMAT D'AFFICHAGE DE LA DATE

Choisissez le format d'affichage de la date.

言語/LANG.

Choisissez une langue pour les menus et les affichages de la caméra.

言語/LANG.

Choisissez une langue.

Dépannage

Si le produit ne fonctionne pas comme prévu, consultez le tableau ci-dessous. Si vous ne parvenez pas à trouver la solution dans ce chapitre, prenez contact avec votre revendeur Fujifilm.

Problème	Solution
Aucune vidéo ou l'image de la vidéo est sombre.	<ul style="list-style-type: none">• La caméra est hors tension : Vérifiez que les câbles sont bien branchés, que le témoin d'alimentation est allumé et que la tension adéquate est appliquée à l'objectif.• Les câbles ne sont pas branchés correctement : Vérifiez que les câbles sont branchés correctement.• Le bouchon de l'objectif est en place : Retirez le bouchon de l'objectif.• Le diaphragme est défini sur l'ouverture minimale : Sélectionnez l'ouverture maximale.• Il est nécessaire de modifier la vitesse d'obturation : Sélectionnez une valeur appropriée pour la vitesse d'obturation.
L'image de la vidéo est surexposée.	<ul style="list-style-type: none">• Il est nécessaire de modifier la balance des blancs, le gain, la vitesse d'obturation ou d'autres paramètres de la caméra : Vérifiez que les paramètres sont modifiés en conséquence.• Il est nécessaire de modifier l'ouverture : Modifiez l'ouverture en conséquence.
L'image de la vidéo est floue. Des taches sont visibles sur la vidéo.	<ul style="list-style-type: none">• L'objectif est sale : Nettoyez l'objectif.

Réglages par défaut

En sélectionnant **OK** pour **MAINTENANCE DU SYSTÈME > RÉINITIALISER LES PARAMÈTRES**, vous redonnez aux paramètres les valeurs par défaut suivantes :

PARAMÈTRES CAMERA

Option	Par défaut
MISE AU POINT	AF RAPIDE
ZONE DE MISE AU POINT	CENTRE
DIAPHRAGME	AUTOMATIQUE
VITESSE DE L'OBTURATEUR	AUTOMATIQUE (1/30)
GAIN	AGC
JOUR/NUIT	AUTOMATIQUE <ul style="list-style-type: none"> • SEUIL DE JOUR À NUIT : 70 • SEUIL DE NUIT À JOUR : 130 • CHANGEMENT DE LA SENSIBILITÉ : 7 S PLANIFIER <ul style="list-style-type: none"> • HEURE DE DÉBUT DU JOUR : 7:00 • HEURE DE DÉBUT DU NUIT : 17:00 AUTO & PLANIFIER <ul style="list-style-type: none"> • SEUIL DE JOUR À NUIT : 70 • SEUIL DE NUIT À JOUR : 130 • CHANGEMENT DE LA SENSIBILITÉ : 7 S • PARAMÈTRES DE PLANIFICATION : - HEURE DE DÉBUT DU JOUR : 7:00 - HEURE DE DÉBUT DU NUIT : 17:00
DÉCLENCHEUR EXTERNE	NON
LONGUEUR D'ONDE IR	LUMIÈRE VISIBLE
STABILISATION D'IMAGE	AUTOMATIQUE
FILTRE OPTIQUE(JOUR)	IRC
FILTRE OPTIQUE(NUIT)	NET

QUALITÉ DE L'IMAGE

Option	Par défaut
WDR	NON
CORRECTION DU RÉTROÉCLAIRAGE	NON
SUPPRESSION DU VOILE	NON
SUPPRESSION DE LA BRUME	NON
RÉDUCTION DU BRUIT	2
ZOOM NUMÉRIQUE	OFF
RAPPORT DE ZOOM NUMÉRIQUE	1.25
PRÉRÉGLAGE DU MODE DE PRISE DE VUE	SURVEILLANCE
LUMINOSITÉ	50
CONTRASTE	50
SATURATION	50
NETTETÉ	80
BALANCE DES BLANCS	AUTOMATIQUE <ul style="list-style-type: none"> • CHANGT BAL BLANCS : R-0, B-0

SYSTÈME

Option	Par défaut
NOM DU MODÈLE	—
N° DE SÉRIE	—
VER. MICLOG.	—
VERSION DE L'APPLICATION	—
FUSEAU HORAIRE	GMT+09:00 OSAKA, SAPPORO, TOKYO
ADRESSE DU SERVEUR NTP	—
NUMÉRO DE PORT	123
CHECKING INTERVAL	1h
PRIORITÉ RÉGLAGE HEURE	PÉRIPHÉRIQUE
RÉGLAGE DE L'HEURE DANS L'APPAREIL PHOTO	—
À PROPOS DU PÉRIPHÉRIQUE	—

RÉGLAGE PTZ

Option	Par défaut
DÉBIT EN BAUD RS485	9600bps
ID RS485	7
FIN RS485	OUI
ENQUÊTE DE POSITION PTZ	OUI
Pelco-P/Pelco-D	Pelco-D
PELCO CMD INTERVAL	300
CONTRÔLE DE LA VITESSE DE P/T	NON

MAINTENANCE DU SYSTÈME

Option	Par défaut
REDÉMARRER	—
RÉINITIALISER LES PARAMÈTRES	—
IMPORTER UN FICHIER DE CONFIGURATION	—
EXPORTER DANS UN FICHIER DE CONFIGURATION	—
MISE À JOUR DU FIRMWARE	—
COPIER LES DONNÉES DU JOURNAL	—
MODIFIER LE MOT DE PASSE	—

SÉCURITÉ

Option	Par défaut
AUTHENTIFICATION RTSP	BASIC
RTSP AUTHENTICATION ALGORITHM	MD5
AUTHENTIFICATION HTTP	BASIC

RÉGLAGE DU RÉSEAU

Option	Par défaut
ADRESSE IPv4	192.168.1.10
SUBNET MASK IPv4	255.255.255.0
DEFAULT GATEWAY IPv4	192.168.1.254
MAC ADDRESS	—
MTU IPv4	1500
SERVEUR DNS PREFERE	192.168.1.254
SERVEUR DNS ALTERNATIF	—
ADRESSE IPv4	MANUEL

PORT

Option	Par défaut
HTTP PORT	80
RTSP PORT	554

VIDÉO

Option	Par défaut
FORMAT VIDÉO	1080P
ENCODAGE	H.264
TYPE DE DÉBIT BINAIRE	CBR
FRÉQUENCE D'IMAGES	30 fps (NTSC), 25 fps (PAL)
DÉBIT BINAIRE	15 Mbps
iFram	1 s

PARAMÈTRES D'AFFICHAGE/OSD

Option	Par défaut
AFFICHAGE JOUR ET HEURE	EN BAS À DROITE
AFFICHAGE DE L'ID	EN BAS À DROITE
ID (NOM DE L'APPAREIL PHOTO)	—
AFFICHAGE DU TITRE	EN BAS À DROITE
MODIFIER LE TITRE	—
AFFICHAGE DE L'HEURE	24h
FORMAT D'AFFICHAGE DE LA DATE	MM-DD-YYYY

言語/LANG.

Option	Par défaut
言語/LANG.	ENGLISH

Caractéristiques

Modèle	FUJIFILM SX800
Focale	20–800 mm
Zoom optique	40×
Zoom numérique	1,25×, 1,5×, 1,75×, 2×
Plage des ouvertures	f/4–f/16
Distance objet minimum (M.O.D.)*	10 m « aux focales 20–400 mm » 20 m « aux focales 401–800 mm »
Capteur d'image	Capteur CMOS
Vidéo	<ul style="list-style-type: none"> • Format de fichier : MOV • Compression vidéo : compatible H.264
Taille d'image	1920 × 1080, 1280 × 720, 640 × 480 (NTSC), 768 × 576 (PAL)
Mesure de méthode	Moyenne
Modes de mise au point	AF continu, AF rapide, MF
Sélection de l'ouverture	Automatique, f/4–f/16
Vitesse d'obturation	Automatique (avec sélection de la vitesse minimale de 1/8 à 1/125 s), manuelle (1 à 1/3200 s)
Réglage du gain	Manuel (ISO 400 – ISO 819200), AGC, HYPER AGC
Sélection jour/nuit	AUTOMATIQUE, PLANIFIER, AUTO & PLANIFIER, JOUR, NUIT
Longueurs d'onde	LUMIÈRE VISIBLE, 950 nm, 940 nm, 850 nm, 808 nm
Stabilisation d'image	Disponible (AUTO., OIS, EIS, NON)
Large plage dynamique	Sélectionnable (2 niveaux)
Correction du contre-jour	Sélectionnable (2 niveaux)
Anti-brouillard	Sélectionnable (3 niveaux)
Anti-buée	Sélectionnable (3 niveaux)
Réduction du bruit	Sélectionnable (3 niveaux)
Préréglage Du Mode De Prise De Vue	SURVEILLANCE, HALL/INTÉRIEUR
Luminosité	Sélectionnable (100 niveaux)
Contraste	Sélectionnable (100 niveaux)
Saturation	Sélectionnable (100 niveaux)
Netteté	Sélectionnable (100 niveaux)
Balance des blancs	AUTOMATIQUE, AUTO PRIORITÉ BLANCHE, PERSONNALISÉ 1, PERSONNALISÉ 2, FIN, OMBRE, TEMPERATURE COULEUR (choisissez une température de couleur en degrés Kelvin parmi 3000K, 5000K et 9000K)
Sorties image	HDMI, HD-SDI, composite (BNC)
Entrée/sortie audio	<ul style="list-style-type: none"> • Impédance d'entrée : 40K Ω • Impédance de sortie : 200 Ω
Sortie vidéo	<ul style="list-style-type: none"> • NTSC: 1080p, 720p, 480p • PAL: 1080p, 720p, 576p
Type d'encodage	H.264, MJPEG
Type de débit binaire	CBR, VBR
Fréquence d'images	1—30 fps (H.264/NTSC), 1—25 fps (H.264/PAL), 1—15 fps (MJPEG/NTSC), 1—13 fps (MJPEG/PAL)
Débit binaire	1—18 Mbps
ifram	0,5s, 1s
Interface externe	100BASE-T, RS-485, déclenchement externe (sélection jour/nuit)
Débit en baud	152000 bps, 38400 bps, 19200 bps, 9600 bps, 4800 bps, 2400 bps
Protocole internet	ONVIF (numéro de port 8080) HTTP, RTSP
Protocole RS-485	Pelco D, P (avec commandes personnalisées)
Alimentation	CC 12 V
Consommation électrique	9,5 W
Dimensions (L × H × P)	156 mm × 139 mm × 410 mm/6,14 po × 5,47 po × 16,14 po
Poids	Environ 6,4 kg/14,11 lb
Environnement de fonctionnement	<ul style="list-style-type: none"> • Température : –10 °C – +50 °C/+14 °F – +122 °F • Humidité : 10% – 80%(sans condensation)
Limite de l'inclinaison	±45° à partir de l'horizon (base vers le bas)

* Depuis l'extrémité avant de l'objectif

FUJIFILM

FUJIFILM Corporation 7-3, Akasaka 9-chome, Minato-ku, Tokyo 107-0052, Japan
<http://www.fujifilm.com/>

HDMI[®]
HIGH DEFINITION MULTIMEDIA INTERFACE