

# FUJIFILM

**Caméra de surveillance**

# FUJIFILM SX800

**V2.1**

**Manuel du propriétaire : Mode autonome**

**FUJIFILM Corporation**

BL00005224-301

# Table des matières

<b>Mesures de sécurité</b>	<b>1</b>
<b>Pour votre sécurité</b>	<b>1</b>
⚠️ AVERTISSEMENTS	1
⚠️ MISES EN GARDE	1
Mesures générales	1
<b>REMARQUES</b>	<b>2</b>
Attention :	2
Avertissement de la FCC :	2
À l'attention des clients résidant au Canada	2
À propos des icônes	2
Élimination du matériel électrique et électronique des résidences privées dans l'Union européenne, en Norvège, en Islande et au Liechtenstein :	3
<b>Précautions d'emploi</b>	<b>4</b>
Environnement de fonctionnement	4
Installation	4
Utilisation	4
Connexions réseau	4
<b>Introduction</b>	<b>5</b>
Parties de la caméra	5
Panneau de commande	5
<b>Installation et connexion</b>	<b>6</b>
Installation	6
Caractéristiques des trous de vis	6
Schéma de branchement	7
Sélection du mode de fonctionnement : Interrupteurs DIP	7
Connexion à un écran	8
<b>Commandes de la caméra</b>	<b>9</b>
<b>Configuration de base</b>	<b>10</b>
Choix d'une langue et réglage de l'horloge	10
Avertissement relatif à la carte mémoire	11

<b>Menus de la caméra</b>	<b>12</b>
<b>Utilisation des menus</b>	<b>12</b>
<b>MENU PRISE DE VUES 1</b>	<b>14</b>
MISE AU POINT	14
ZONE DE MISE AU POINT	14
DIAPHRAGME	14
VITESSE DE L'OBTURATEUR	14
GAIN	15
JOUR/NUIT	15
DÉCLENCHEUR EXTERNE	16
<b>MENU PRISE DE VUES 2</b>	<b>17</b>
LONGUEUR D'ONDE IR	17
STABILISATION D'IMAGE	17
FILTRE OPTIQUE(JOUR)	17
FILTRE OPTIQUE(NUIT)	17
<b>MENU PRISE DE VUES 3</b>	<b>18</b>
WDR	18
CORRECTION DU RÉTROÉCLAIRAGE	18
SUPPRESSION DU VOILE	18
SUPPRESSION DE LA BRUME	18
RÉDUCTION DU BRUIT	18
ZOOM NUMÉRIQUE	18
RAPPORT DE ZOOM NUMÉRIQUE	18
<b>MENU PRISE DE VUES 4</b>	<b>19</b>
PRÉRÉGLAGE DU MODE DE PRISE DE VUE	19
LUMINOSITÉ	19
CONTRASTE	19
SATURATION	19
NETTETÉ	19
BALANCE DES BLANCS	19
<b>MENU PRISE DE VUES 5</b>	<b>20</b>
AFFICHAGE JOUR ET HEURE	20
AFFICHAGE DU TITRE	20
MODIFIER LE TITRE	20
AFFICHAGE DE L'ID	20
<b>PARAMÈTRE 1</b>	<b>21</b>
CONFIGURER LA DATE ET L'HEURE	21
SYSTÈME VIDÉO	21
FORMAT VIDÉO	21
FORMAT DE LA VIDÉO	21
NOM D'ID	21
DÉBIT EN BAUD RS485	21
FIN RS485	21
<b>PARAMÈTRE 2</b>	<b>22</b>
PROTOCOLE	22
ÉCRASEMENT CARTE SD	22
FORMATER LA CARTE SD	22
INFO. SUR L'ADRESSE IP	22
RÉINIT. PARAM. ADRESSE IP	22
MICROLOGICIEL	22
COPIER LES DONNÉES DU JOURNAL	22
<b>PARAMÈTRE 3</b>	<b>23</b>
RÉINITIALISER	23
言語/LANG	23

<b>Dépannage</b>	<b>24</b>
<b>Réglages par défaut</b>	<b>25</b>
MENU PRISE DE VUES .....	25
PARAMETRE .....	25
<b>Caractéristiques</b>	<b>26</b>

# Mesures de sécurité

## Pour votre sécurité

Ce chapitre répertorie des mesures importantes qui doivent être suivies pour garantir une utilisation correcte du produit en toute sécurité. Veuillez en prendre connaissance avant d'utiliser le produit et les respecter pendant son utilisation.

Les indications  **AVERTISSEMENT** et  **MISE EN GARDE** de ce document ont la signification suivante :

 **AVERTISSEMENTS** Le non-respect des avertissements peut entraîner la mort ou des blessures graves.

 **MISES EN GARDE** Le non-respect des mises en garde peut entraîner des blessures ou endommager le matériel.

### **AVERTISSEMENTS**

- Prenez toutes les mesures nécessaires pour empêcher l'intrusion d'eau dans le produit. Le non-respect de cette mesure peut provoquer un incendie ou une décharge électrique. Si de l'eau s'infiltre, débranchez immédiatement la source d'alimentation.
- Vérifiez que le produit est installé correctement. De graves accidents peuvent survenir si le produit tombe d'une hauteur élevée.
- En cas de travail en hauteur, faites appel à un collègue ou à des collègues, utilisez une ligne de sécurité et prenez toutes les autres mesures nécessaires pour garantir la sécurité. De graves accidents peuvent survenir en cas de dérapage, de chute ou de perte d'équilibre.
- Lors de l'installation de la caméra en hauteur, veillez à ce que les personnes présentes se tiennent à distance. La chute d'objets peut provoquer de graves accidents.
- Veillez à ce que la surface sur laquelle la caméra est installée soit à niveau. Le non-respect de cette mesure peut entraîner la chute de la caméra, ce qui peut provoquer de graves accidents.

### **MISES EN GARDE**

- Tenez le produit à l'abri de la lumière directe du soleil.
- Ne mettez pas le produit sous tension sans avoir d'abord vérifié que l'alimentation électrique est branchée correctement.
- Le produit peut entraîner des blessures si vous le faites tomber en le transportant. Prenez toutes les mesures nécessaires pour ne pas faire tomber le produit.
- Vérifiez que la tension de l'alimentation électrique correspond à la tension nominale du produit. Des tensions incorrectes peuvent endommager le produit ou provoquer un incendie ou une décharge électrique.
- Lorsque vous branchez ou débranchez le câble d'alimentation, tenez-le par la prise et non par le câble. Un câble endommagé peut provoquer un incendie ou une décharge électrique.
- Si vous détectez une anomalie comme de la fumée, des odeurs ou des bruits inhabituels, ou décelez des corps étrangers à l'intérieur du produit, débranchez immédiatement la source d'alimentation et contactez le revendeur d'origine.
- Ne démontez pas la caméra, ni ne la modifiez. Le non-respect de cette mesure peut provoquer une décharge électrique ou le dysfonctionnement du produit. Les dysfonctionnements ou les dommages découlant du démontage ou de la modification du produit par les clients ne sont pas couverts par la garantie.
- Ne dirigez pas la caméra vers le soleil. La lumière directe du soleil captée par l'objectif peut endommager les pièces internes du produit.
- Installez la caméra en orientant sa base vers le bas. Si vous installez la caméra dans d'autres orientations, une déformation peut se produire et nuire aux performances du produit.

### **Mesures générales**

- Utilisez le produit uniquement de la manière décrite dans ce manuel.
- La caméra et ses accessoires sont des appareils de précision. En aucun cas ces produits ne doivent être soumis à une force excessive.
- Installez la caméra dans un boîtier ou un autre emplacement de façon qu'elle ne soit pas exposée à la pluie, au vent, à la poussière ou à la lumière directe du soleil.
- Le passage brusque de la caméra d'un lieu froid à un environnement chaud et humide peut entraîner la formation de buée sur l'objectif. Prenez les mesures nécessaires pour permettre à la caméra de s'adapter au nouvel environnement avant de la soumettre à des changements de température et d'humidité.
- Remettez en place le bouchon si la caméra reste inutilisée pendant longtemps.
- L'objectif de la caméra bénéficie d'un traitement anti-reflet spécial. Par conséquent, l'arrière de l'objectif peut sembler tacheté, mais cela n'a pas d'impact sur les performances.

# REMARQUES

Vérification

Référence : SX800

Marque : Fujifilm

Cet appareil est conforme à la Partie 15 de la réglementation de la FCC.

L'exploitation est autorisée aux deux conditions suivantes :

(1) Cet appareil ne doit pas causer d'interférence nuisible et (2) cet appareil doit accepter toute interférence reçue, y compris celle susceptible de provoquer un fonctionnement indésirable.

## **Attention :**

Cet appareil a été testé et déclaré conforme aux normes d'un appareil numérique de Classe A, stipulées dans la partie 15 de la réglementation de la FCC.

Ces limites sont destinées à assurer une protection raisonnable contre les interférences nuisibles lorsque le matériel est utilisé dans une installation commerciale.

Cet appareil génère, utilise et peut émettre des fréquences radio et peut, s'il n'est pas installé et utilisé conformément au manuel d'instructions, être à l'origine d'interférences dans les communications radio. L'utilisation de ce matériel dans une installation résidentielle peut provoquer des interférences nuisibles, auquel cas l'utilisateur devra y remédier à ses propres frais.

## **Avertissement de la FCC :**

Pour garantir une conformité continue, suivez les instructions d'installation ci-jointes. Il s'agit notamment d'utiliser le câble d'alimentation fourni et des câbles d'interface blindés lors de la connexion à un ordinateur ou à des périphériques. De plus, toute modification non autorisée peut entraîner l'interdiction d'utiliser cet appareil.

## **À l'attention des clients résidant au Canada**

CAN ICES-3(A)/NMB-3(A)

**AVERTISSEMENT :** Ce matériel est conforme à la Classe A de CISPR32. Dans une installation résidentielle, ce matériel peut provoquer des interférences radio.

Ce produit est conforme aux directives de l'UE suivantes :

- Directive RoHS 2011/65/UE
- Directive CEM 2014/30/UE

La conformité à ces directives implique une conformité aux normes européennes harmonisées applicables (normes européennes) qui sont répertoriées dans la Déclaration de conformité de l'UE émise par FUJIFILM Corporation pour ce produit ou cette gamme de produits.



Cette conformité est indiquée par le marquage suivant placé sur le produit :



Ce marquage est valable pour les produits non-Télécom et les produits Télécom harmonisés de l'UE (comme le Bluetooth).

## **À propos des icônes**

Les symboles indiqués sur le produit ont la signification suivante :

	CA
	CC
	Matériel de classe II (le produit bénéficie d'une double isolation).

**Élimination du matériel électrique et électronique des résidences privées dans l'Union européenne, en Norvège, en Islande et au Liechtenstein :**

---

Ce symbole sur le produit, ou dans le manuel et sur la garantie, et/ou sur son emballage, indique que l'appareil ne doit pas être traité comme un déchet ménager. Il doit être déposé dans un point de collecte qui recycle le matériel électrique et électronique. En vous débarrassant correctement de ce produit, vous contribuez à éviter des conséquences préjudiciables pour l'environnement et la santé de l'homme, qui peuvent être provoquées en jetant ce produit de manière inappropriée.



# Précautions d'emploi

## Environnement de fonctionnement

- La caméra peut être utilisée à des températures comprises entre  $-10$  et  $+50$  °C (les températures négatives ne sont prises en charge que si l'alimentation électrique n'est pas interrompue) et à des taux d'humidité compris entre 10 et 80% (sans condensation).
- Une utilisation prolongée à des températures ou à des taux d'humidité élevés peut détériorer les composants et raccourcir ainsi la durée de vie du produit.
- N'installez pas le produit dans des lieux où il est exposé à des solvants ou à d'autres substances chimiques.

## Installation

- N'installez pas les câbles à proximité de câbles pour lampes fluorescentes ou autres appareils électriques. Le non-respect de cette mesure peut nuire à la qualité du son ou de l'image. Déplacez les câbles si la qualité du signal est affectée.
- L'utilisation du produit à proximité de champs électromagnétiques puissants, tels que ceux produits par les antennes de diffusion télévisuelles, les moteurs électriques ou les transformateurs peut donner lieu à une image déformée ou ondulée. Si tel est le cas, utilisez le blindage de câbles en acier.
- Les corbeaux ou d'autres oiseaux peuvent parfois endommager l'isolation des câbles en plastique. Protégez les câbles à l'aide d'un conduit de câbles.
- Fixez les câbles de manière qu'ils ne soient pas soumis de façon répétée à des vibrations, des frottements ou des à-coups. Le non-respect de cette mesure peut provoquer la casse du câble.
- Installez le produit en orientant sa base vers le bas.

## Utilisation

- N'orientez pas l'objectif en direction du soleil, d'autres sources lumineuses puissantes ou de reflets. Le non-respect de cette mesure peut détériorer le filtre couleur du capteur d'image et ainsi nuire aux couleurs de l'image.
- Ne soumettez pas le produit à des vibrations ou à des chocs physiques importants. Le non-respect de cette mesure peut provoquer le dysfonctionnement du produit.
- Nettoyez le produit avec un chiffon doux et sec. N'utilisez jamais de chiffons traités chimiquement ou des solvants comme du benzène (éther de pétrole), des diluants ou de l'alcool. Le non-respect de cette mesure peut provoquer une déformation ou une décoloration.
- Ne forcez pas sur les sorties lorsque vous manipulez le produit. Le non-respect de cette précaution pourrait déconnecter ou endommager le produit.

## Connexions réseau

- Vous devrez indiquer une adresse IP, un masque de sous-réseau et une adresse IP de passerelle.
- La cadence peut ralentir si plusieurs flux sont transmis via Unicast.
- S'il est connecté à plusieurs périphériques, le produit transmet les données à tous les périphériques selon la vitesse prise en charge par le périphérique doté de la plus lente vitesse de réception.
- Utilisez le produit via un réseau sécurisé (par exemple, un réseau local domestique).



# Introduction

## Parties de la caméra

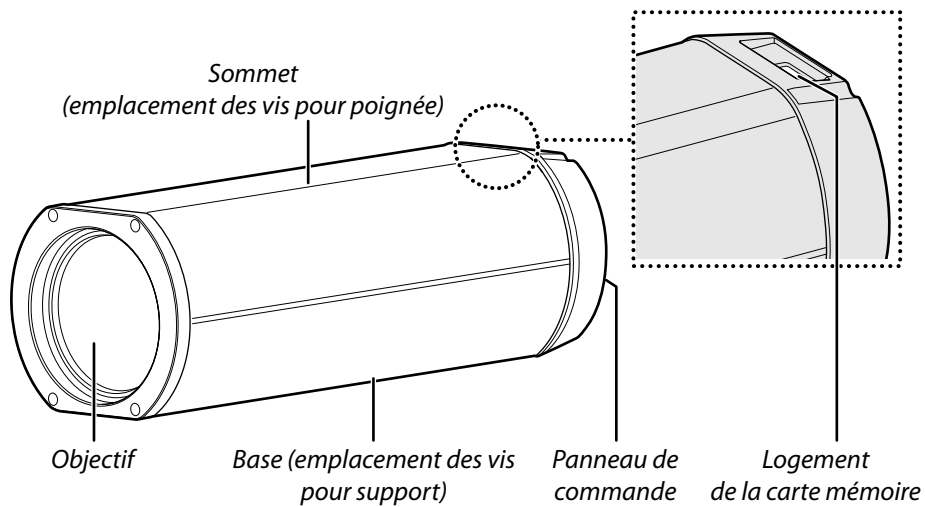

## Panneau de commande

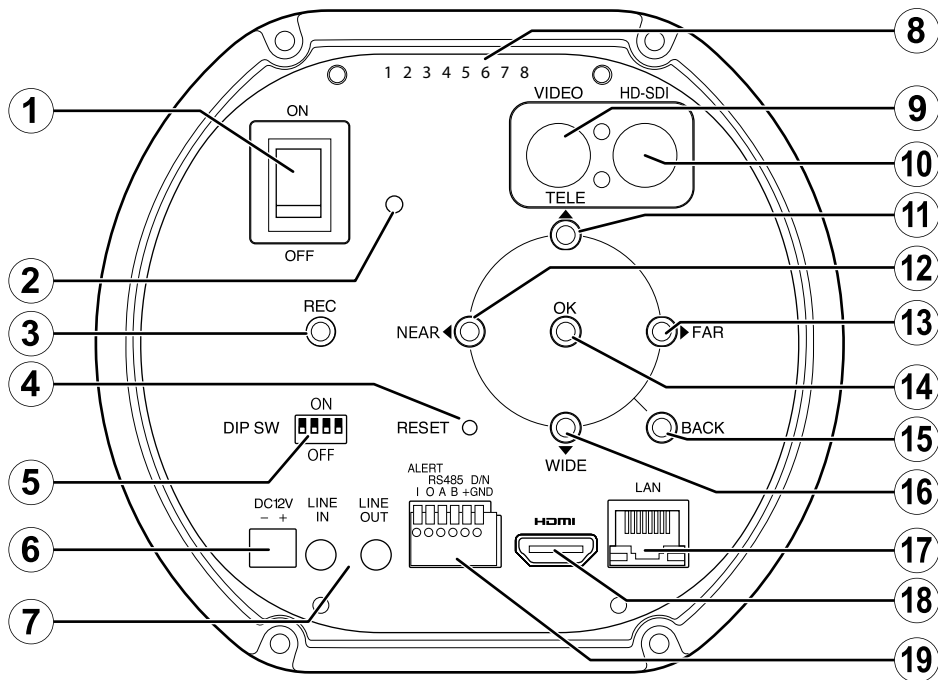

Numéro	Nom	Numéro	Nom
①	Commutateur marche-arrêt	⑪	Bouton TELE (téléobjectif)
②	Témoin d'alimentation	⑫	Bouton NEAR (proche)
③	Bouton REC (enregistrement)	⑬	Bouton FAR (loin)
④	Bouton RESET (réinitialisation)	⑭	Bouton OK/MENU
⑤	Interrupteurs DIP (4 bits)	⑮	Bouton BACK (retour)
⑥	Prise d'alimentation	⑯	Bouton WIDE (grand-angle)
⑦	Entrée/sortie audio	⑰	Port réseau local
⑧	Numéro de série	⑱	Port HDMI
⑨	Sortie vidéo		
⑩	Sortie HD-SDI		

# Installation et connexion

## Installation

Utilisez les trous de vis situés sur la base pour sécuriser la caméra sur un support ou une autre surface.

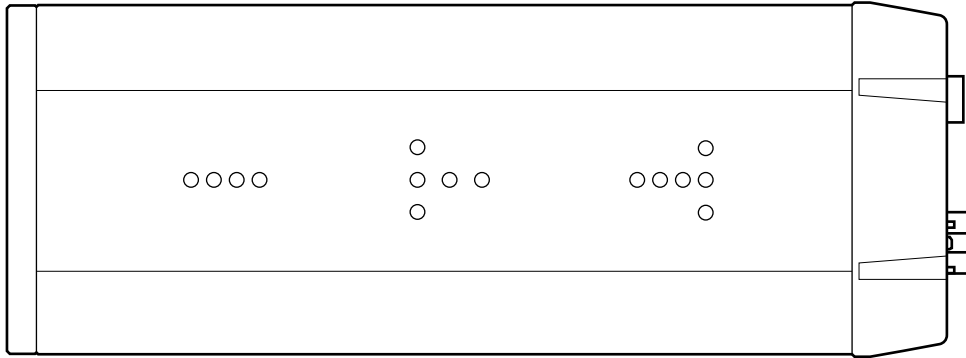

### ⚠ AVERTISSEMENT

Fixez solidement le produit sur une surface capable de supporter sans problème le poids combiné de la caméra et du matériel associé. Ne fixez pas la caméra dans des endroits instables ou des lieux sujets à des vibrations fréquentes ni sur des matériaux faibles comme des cloisons sèches, du béton léger autoclavé (ALC), des blocs de béton ou du contreplaqué. Il existe un risque de blessure si le produit tombe de son support.

### ⚠ MISES EN GARDE

- Utilisez des vis à filetage UNC-20, ¼", avec une longueur d'engagement de 6,5 à 10 mm.
- Installez la caméra en orientant sa base vers le bas.

Il est possible de fixer une poignée à l'aide des vis situées au sommet de la caméra.

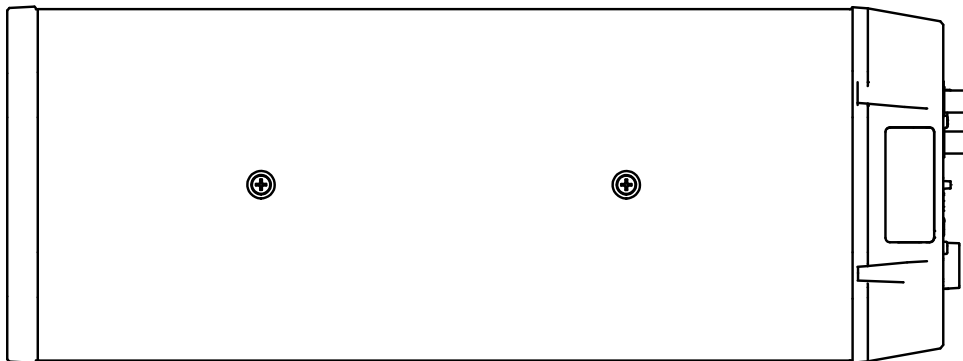

### ⚠ MISES EN GARDE

- Utilisez des vis M4 avec une longueur d'engagement d'au moins 4 mm et avec une saillie qui ne soit pas supérieure à 6 mm.
- N'utilisez pas les trous de vis situés au sommet de la caméra à d'autres fins.

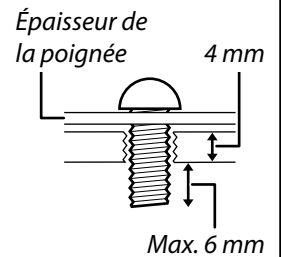

## Caractéristiques des trous de vis

Vous trouverez ci-dessous les caractéristiques des trous de vis situés au sommet et à la base de la caméra :

	Type	Quantité	Profondeur	Couple de serrage
Sommet	M4	2	Traversent (profondeur de filetage 4 mm)	80–100 N·cm
Base	¼", filetage 20 UNC	15	10 mm	240–300 N·cm

## Schéma de branchement

Le schéma de branchement ci-dessous montre comment installer la caméra en cas d'utilisation en mode autonome.

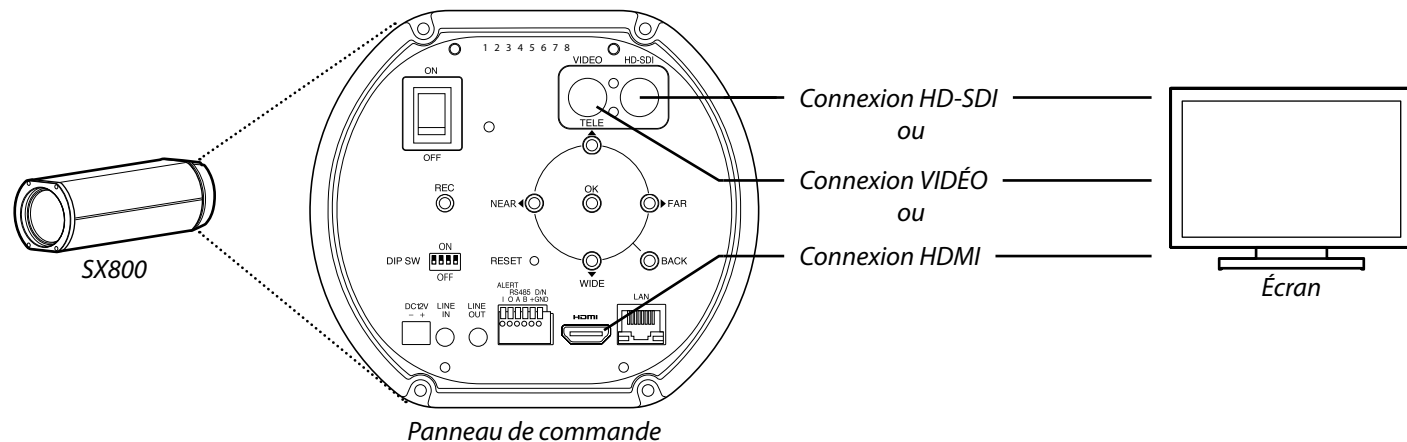

Lorsque la caméra est raccordée à un écran via un câble HD-SDI, VIDÉO ou HDMI, vous pouvez afficher l'image en temps réel, commander la caméra et modifier ses réglages à l'aide du panneau de commande situé au dos de la caméra.

## Sélection du mode de fonctionnement : Interrupteurs DIP

Utilisez les interrupteurs DIP pour sélectionner le mode de fonctionnement.

Mode de fonctionnement	Interrupteur			
	①	②	③	④
IP	NON	OUI	NON	NON
RS485	OUI	NON	NON	NON
Autonome	OUI	OUI	NON	NON

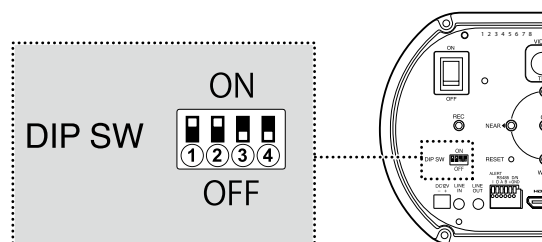

## Connexion à un écran

- 1 Branchez la prise fournie au câble d'alimentation et branchez le câble dans la prise d'alimentation de la caméra.

**⚠ MISE EN GARDE** Utilisez uniquement une alimentation CC 12 V.

**📄 REMARQUE** Les clients doivent utiliser leur propre câble d'alimentation.

- 2 Raccordez la caméra à l'écran à l'aide du câble approprié.

**⚠ MISE EN GARDE** Il n'est pas possible de raccorder la caméra en HD-SDI si elle est raccordée en HDMI.

- 3 Sélectionnez le mode autonome en positionnant les interrupteurs DIP ① et ② sur « ON » et les interrupteurs DIP ③ et ④ sur « OFF ».

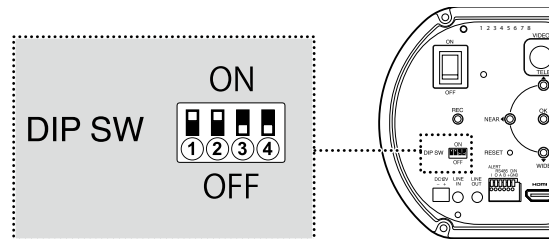
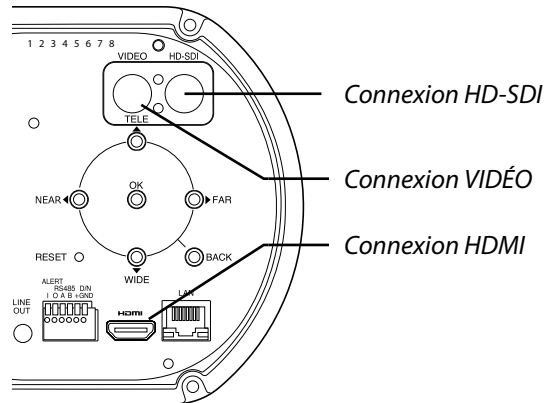
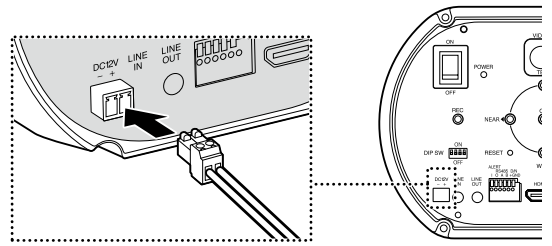

# Commandes de la caméra

Utilisez le panneau de commande au dos de la caméra pour l'image en temps réel, pour commander la caméra ou pour modifier ses réglages. Pour afficher les menus, maintenez appuyé le bouton **OK/MENU** pendant 3 secondes.

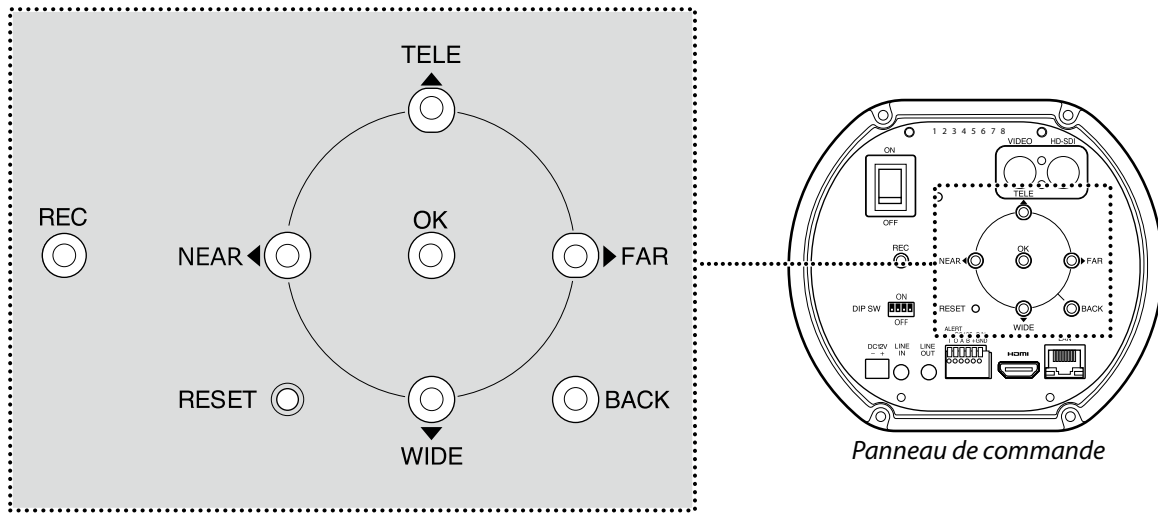

Les boutons suivants permettent de naviguer dans les menus et de commander la caméra :

Bouton	Fonction	
	Navigation dans les menus	Commande de la caméra
Bouton <b>NEAR</b> (proche)	Déplacer le curseur vers la gauche	Faire le point près de la caméra
Bouton <b>FAR</b> (loin)	Déplacer le curseur vers la droite	Faire le point loin de la caméra
Bouton <b>WIDE</b> (grand-angle)	Déplacer le curseur vers le bas	Zoom arrière
Bouton <b>TELE</b> (téléobjectif)	Déplacer le curseur vers le haut	Zoom avant
Bouton <b>OK/MENU</b>	Sélectionner l'élément en surbrillance/ maintenir appuyé pendant 3 secondes pour afficher les menus	—
Bouton <b>BACK</b> (retour)	Revenir à l'écran précédent	Afficher ou masquer la zone de mise au point et les cadres du zoom
Bouton <b>REC</b> (enregistrement)	Enregistrer les séquences sur la carte mémoire SD	
Bouton <b>RESET</b> (réinitialisation)	Restaurer les réglages par défaut <b>Remarque :</b> Lorsque vous maintenez appuyé le bouton pendant 3 secondes, une boîte de dialogue de confirmation s'affiche. Suivez les instructions à l'écran pour restaurer les réglages par défaut.	
Boutons <b>FAR + NEAR</b>	—	Appuyer simultanément sur les deux boutons pour effectuer la mise au point à l'aide de l'AF à une pression

## REMARQUE

Maintenez appuyé le bouton **RESET** pendant 3 secondes, puis sélectionnez **OK** pour restaurer les réglages par défaut lorsque vous y êtes invité. Cette opération restaure les valeurs par défaut de tous les paramètres à l'exception de l'adresse IP.

# Configuration de base

Lorsque vous mettez la caméra sous tension pour la première fois, vous êtes invité à choisir une langue et à régler l'horloge.

## Choix d'une langue et réglage de l'horloge

- 1 Mettez la caméra sous tension. Un écran d'accueil s'ouvre, suivi d'une boîte de dialogue permettant de sélectionner la langue.

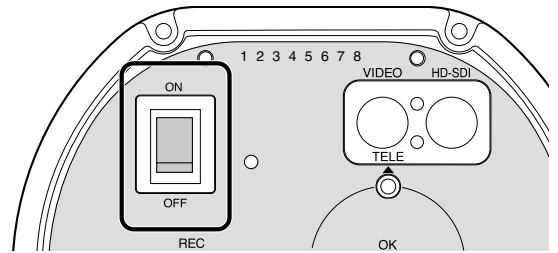

- 2 À l'aide des boutons TELE (▲) et WIDE (▼) du panneau de commande, déplacez le curseur vers le haut ou vers le bas pour mettre en surbrillance la langue souhaitée, puis appuyez sur OK.



- 3 Vous serez ensuite invité à choisir une horloge de 12 ou 24 heures. Appuyez sur TELE (▲) et WIDE (▼) pour choisir une option, puis appuyez sur FAR (▶) pour continuer.

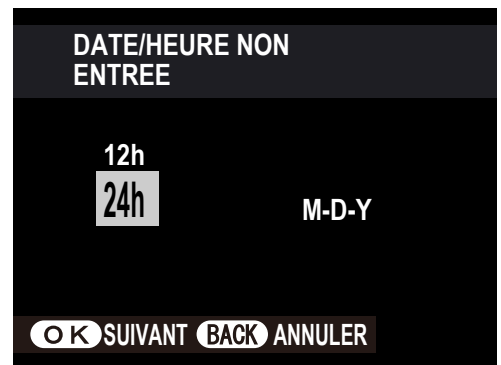

- 4 Appuyez sur TELE (▲) et WIDE (▼) pour choisir un format de date, puis appuyez sur FAR (▶) pour continuer.

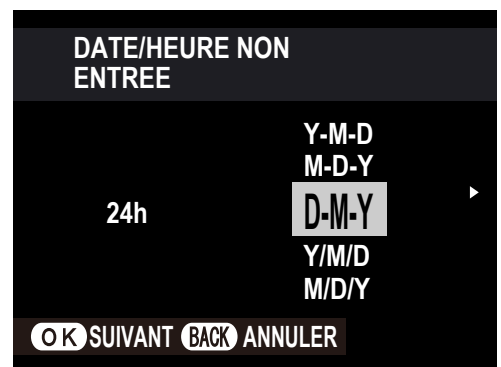

- 5 Réglez l'horloge, à l'aide de **NEAR** (◀) et **FAR** (▶) pour mettre en surbrillance les options et à l'aide de **TELE** (▲) et **WIDE** (▼) pour modifier l'option en surbrillance. Appuyez sur **OK** une fois la procédure terminée.



#### REMARQUES

- Vous pouvez ignorer l'étape actuelle en appuyant sur le bouton **BACK** du panneau de commande. Vous serez invité à effectuer les étapes que vous avez ignorées lors de la prochaine mise sous tension de la caméra.
- Vous pouvez également choisir une langue et régler l'horloge depuis le menu de paramètre.

## Avertissement relatif à la carte mémoire

Si aucune carte mémoire n'est insérée ou si une carte mémoire dont le commutateur de protection en écriture est positionné sur « lock » est insérée, un avertissement s'affiche. Vérifiez que la carte mémoire est bien insérée dans son logement.

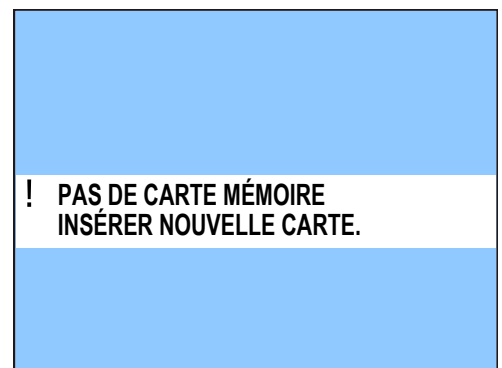

*Avertissement affiché si aucune carte mémoire n'est insérée.*

# Menus de la caméra

## Utilisation des menus

Utilisez les menus pour modifier les paramètres de la caméra. Maintenez appuyé le bouton **OK** du panneau de commande pour afficher les menus et utilisez les boutons **TELE** (▲), **WIDE** (▼), **NEAR** (◀) et **FAR** (▶) pour déplacer le curseur vers le haut, le bas, à gauche et à droite, le bouton **OK** pour sélectionner les éléments en surbrillance et le bouton **BACK** pour quitter et revenir au menu précédent.

- 1 Maintenez appuyé le bouton **OK** pendant 3 secondes pour afficher les menus.



- 2 Appuyez sur **NEAR** (◀) pour mettre en surbrillance l'onglet du menu actuel.



- 3 Appuyez sur **TELE** (▲) et **WIDE** (▼) pour mettre en surbrillance l'onglet du menu souhaité.

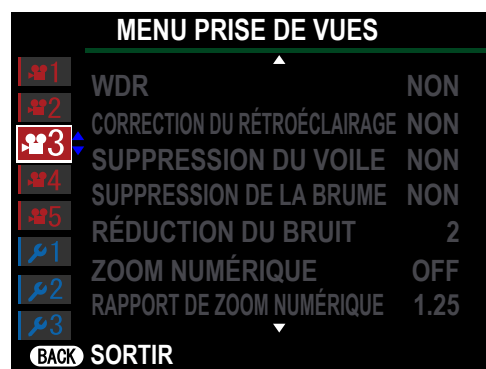

- 4 Appuyez sur **FAR** (▶) pour positionner le curseur dans le menu sélectionné.

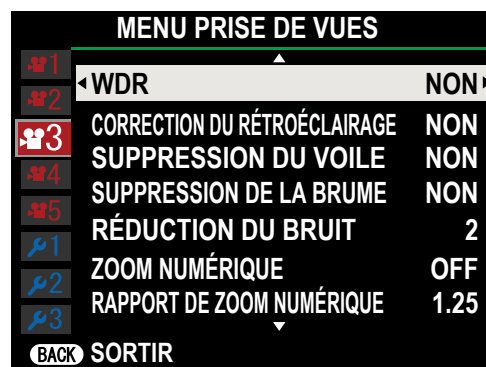



5 Appuyez sur **TELE** (▲) et **WIDE** (▲) pour mettre en surbrillance l'élément souhaité.

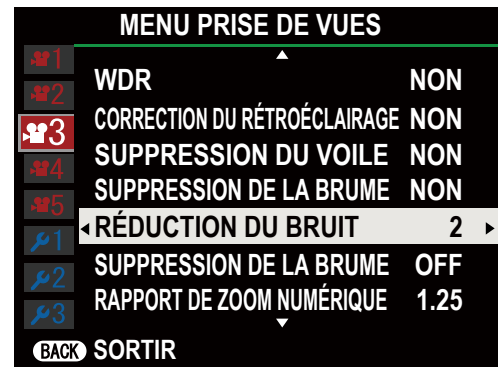

6 Appuyez sur **FAR** (▶) pour afficher les options de l'élément en surbrillance.

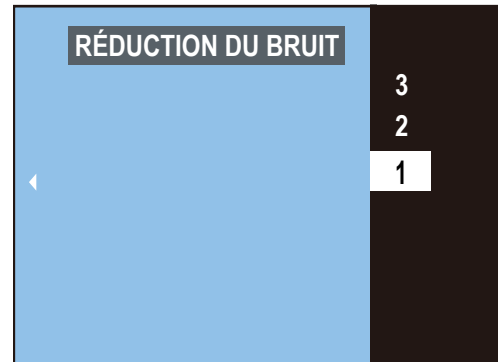

7 Choisissez l'option souhaitée et appuyez sur **OK**.

## MENU PRISE DE VUES 1



### MISE AU POINT

Choisissez la façon dont la caméra effectue la mise au point.

Option	Description
AF CONTINU	La caméra modifie la mise au point en permanence pour s'adapter aux changements de la distance du sujet. Vous avez le choix entre les options suivantes de sélection de la zone de mise au point et de suivi du sujet. <b>SENSIBILITÉ DE L'AF</b> : Choisissez la durée pendant laquelle le système de mise au point continue de suivre le sujet actuel après qu'un autre sujet entre dans la zone de mise au point à une distance différente de la caméra. Plus la valeur est élevée, plus la caméra attend longtemps avant de changer de sujet.
AF RAPIDE	La caméra effectue brièvement la mise au point sur le sujet situé au centre de l'image après le réglage du zoom. Vous pouvez modifier la mise au point manuellement lorsque vous n'utilisez pas le zoom.
MF	Effectuez la mise au point manuellement.

### ZONE DE MISE AU POINT

Choisissez la méthode utilisée par l'appareil photo pour sélectionner la zone de mise au point.

Option	Description
CENTRE	La caméra effectue la mise au point sur le sujet situé au centre de l'image.
AF ZONE	L'image est divisée en quadrillage de trois par trois destiné à la sélection de la zone de mise au point.

### DIAPHRAGME

Choisissez la valeur d'ouverture (diaphragme). Reportez-vous à "Caractéristiques" (page 26) pour voir les valeurs possibles.

### VITESSE DE L'OBTURATEUR

Choisissez la vitesse d'obturation.

Option	Description
AUTOMATIQUE	La caméra règle la vitesse d'obturation automatiquement. Vous pouvez choisir la vitesse d'obturation minimale.
MANUEL	Choisissez la vitesse d'obturation manuellement.

**GAIN**

Réglez la luminosité de l'image.

Option	Description
<b>MANUEL</b>	Choisissez une valeur de gain.
<b>AGC</b>	La caméra règle le gain automatiquement pour éclaircir l'image lorsque l'éclairage est faible.
<b>HYPER-AGC</b>	Choisissez cette option pour régler le gain automatiquement dans des conditions de faible lumière.

**JOUR/NUIT**

En mode jour/nuit, la caméra enregistre l'image en couleur lorsque le sujet est bien éclairé et en noir et blanc lorsque le sujet est peu éclairé. Cette option est disponible lorsque **NON** est sélectionné pour **DÉCLENCHEUR EXTERNE**.

Option	Description
<b>AUTOMATIQUE</b>	La caméra sélectionne le mode jour ou nuit automatiquement en fonction des conditions d'éclairage. Vous pouvez choisir les conditions d'éclairage qui activent le changement lorsque <b>AUTOMATIQUE</b> est sélectionné : <ul style="list-style-type: none"> <li>• <b>SEUIL DE JOUR À NUIT</b> : Choisissez le seuil de luminosité qui active le passage du jour à la nuit (0–255).</li> <li>• <b>SEUIL DE NUIT À JOUR</b> : Choisissez le seuil de luminosité qui active le passage de la nuit au jour (0–255).</li> <li>• <b>CHANGEMENT DE LA SENSIBILITÉ</b> : Choisissez la durée pendant laquelle (0–60 S) la caméra attend pour changer de mode une fois le seuil de luminosité franchi.</li> </ul>
<b>PLANIFIER</b>	La caméra passe au mode jour ou nuit à une heure précise. <ul style="list-style-type: none"> <li>• <b>HEURE DE DÉBUT DU JOUR</b> : Choisissez une heure entre 00:00 et 23:59.</li> <li>• <b>HEURE DE DÉBUT DU NUIT</b> : Choisissez une heure entre 00:00 et 23:59.</li> </ul>
<b>AUTO &amp; PLANIFIER</b>	Choisissez la luminosité et l'heure qui activent le changement entre les modes jour et nuit. <ul style="list-style-type: none"> <li>• <b>SEUIL DE JOUR À NUIT</b> : Choisissez le seuil de luminosité qui active le passage du jour à la nuit (0–255).</li> <li>• <b>SEUIL DE NUIT À JOUR</b> : Choisissez le seuil de luminosité qui active le passage de la nuit au jour (0–255).</li> <li>• <b>CHANGEMENT DE LA SENSIBILITÉ</b> : Choisissez la durée pendant laquelle (0–60 S) la caméra attend pour changer de mode une fois le seuil de luminosité franchi.</li> <li>• <b>HEURE DE DÉBUT DU JOUR</b> : Choisissez une heure entre 00:00 et 23:59.</li> <li>• <b>HEURE DE DÉBUT DU NUIT</b> : Choisissez une heure entre 00:00 et 23:59.</li> </ul>
<b>JOUR</b>	La caméra fonctionne en mode jour en permanence.
<b>NUIT</b>	La caméra fonctionne en mode nuit en permanence.

 **REMARQUE** Les préférences de **MENU PRISE DE VUES > JOUR/NUIT, DÉCLENCHEUR EXTERNE, LONGUEUR D'ONDE IR, FILTRE OPTIQUE(JOUR) et FILTRE OPTIQUE(NUIT)** sont liées. Pour en savoir plus, reportez-vous à "Configuration jour/nuit" (page 16).

## DÉCLENCHEUR EXTERNE

Choisissez si la sélection jour/nuit s'effectue en réponse à un déclencheur externe.

Option	Description
ACTIVÉ(VLC)	Applique un filtre VLC (Visible Light Cut) au déclencheur externe. Les filtres optiques sélectionnés pour le jour/la nuit sont désactivés.
ACTIVÉ(NET)	Remplace le filtre par un verre transparent. Les filtres optiques sélectionnés pour le jour/la nuit sont désactivés.
NON	La caméra ne réagit pas au déclencheur externe.

 **REMARQUE** Les préférences de **MENU PRISE DE VUES > JOUR/NUIT, DÉCLENCHEUR EXTERNE, LONGUEUR D'ONDE IR, FILTRE OPTIQUE(JOUR) et FILTRE OPTIQUE(NUIT)** sont liées. Pour en savoir plus, reportez-vous à "Configuration jour/nuit" (page 16).

### Configuration jour/nuit

Il est possible de configurer la sélection jour/nuit de trois manières différentes :

Configuration	Description	Configurée avec	
		Élément de menu	Option
① Automatique	La sélection jour/nuit s'effectue automatiquement en fonction d'un programme et/ou des conditions d'éclairage.	MENU PRISE DE VUES > JOUR/NUIT	AUTOMATIQUE, PLANIFICATEUR ou AUTO & PLANIFICATEUR
② Manuel	La sélection jour/nuit s'effectue manuellement.		JOUR ou NUIT
③ Déclencheur externe	La sélection jour/nuit s'effectue en réponse à un déclencheur externe.	MENU PRISE DE VUES > DÉCLENCHEUR EXTERNE	ACTIVÉ(VLC) *, ACTIVÉ(NET) * ou NON

\* Les filtres optiques choisis pour le jour/la nuit ne s'appliquent pas si un signal est reçu en provenance du déclencheur externe lorsque **ACTIVÉ(VLC)** ou **ACTIVÉ(NET)** est sélectionné pour **DÉCLENCHEUR EXTERNE**. Si aucun signal n'est reçu ou si **NON** est sélectionné, le filtre optique fonctionne comme indiqué dans le tableau suivant.

Le tableau suivant indique le lien entre le filtre sélectionné pour le jour/la nuit, la couleur de l'image et la longueur d'onde :

Option	Filtre	Couleur de l'image	MENU PRISE DE VUES > LONGUEUR D'ONDE IR	
			État	Longueurs d'onde possibles
JOUR	IRC	Couleur	Désactivé	Lumière visible uniquement
	VLC			808 nm uniquement
NUIT	NET	Noir et blanc	Activé	950 nm, 940 nm, 850 nm, 808 nm, lumière visible
	VLC			

## MENU PRISE DE VUES 2



### LONGUEUR D'ONDE IR

Faites correspondre la longueur d'onde IR à la source lumineuse infrarouge utilisée. Reportez-vous à "Caractéristiques" (page 26) pour voir les valeurs possibles.

**REMARQUE** Les préférences de MENU PRISE DE VUES > JOUR/NUIT, DÉCLENCHEUR EXTERNE, LONGUEUR D'ONDE IR, FILTRE OPTIQUE(JOUR) et FILTRE OPTIQUE(NUIT) sont liées. Pour en savoir plus, reportez-vous à "Configuration jour/nuit" (page 16).

### STABILISATRION D'IMAGE

Choisissez une option de stabilisation d'image adaptée à la scène.

Option	Description
AUTOMATIQUE	La caméra choisit le type de stabilisation d'image le mieux adapté à la scène.
OIS	Réduisez les effets du bougé de la caméra à l'aide de la stabilisation d'image optique.
EIS	Réduisez les effets du bougé de la caméra à l'aide de la stabilisation d'image électronique.
NON	La stabilisation d'image est désactivée.

### FILTRE OPTIQUE(JOUR)

Choisissez un filtre optique pour le mode jour.

Option	Description
IRC	Activez le filtre IRC pour bloquer la lumière infrarouge et enregistrer uniquement la séquence en lumière visible.
VLC	Activez le filtre VLC pour bloquer la lumière visible et enregistrer uniquement la séquence infrarouge.

**REMARQUE** Les préférences de MENU PRISE DE VUES > JOUR/NUIT, DÉCLENCHEUR EXTERNE, LONGUEUR D'ONDE IR, FILTRE OPTIQUE(JOUR) et FILTRE OPTIQUE(NUIT) sont liées. Pour en savoir plus, reportez-vous à "Configuration jour/nuit" (page 16).

### FILTRE OPTIQUE(NUIT)

Choisissez un filtre optique pour le mode nuit.

Option	Description
NET	Enregistrez la séquence en lumière visible et infrarouge.
VLC	Activez le filtre VLC pour bloquer la lumière visible et enregistrer uniquement la séquence infrarouge.

**REMARQUE** Les préférences de MENU PRISE DE VUES > JOUR/NUIT, DÉCLENCHEUR EXTERNE, LONGUEUR D'ONDE IR, FILTRE OPTIQUE(JOUR) et FILTRE OPTIQUE(NUIT) sont liées. Pour en savoir plus, reportez-vous à "Configuration jour/nuit" (page 16).

## MENU PRISE DE VUES 3

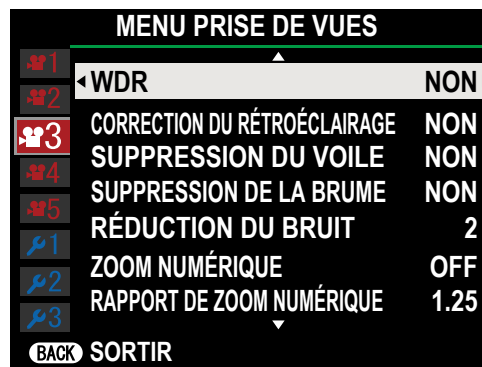

### WDR

Utilisez cette option avec les sujets très contrastés pour révéler les détails « brûlés » dans les hautes lumières et « perdus » dans les ombres. Choisissez des valeurs élevées pour les sujets très contrastés.

### CORRECTION DU RÉTROÉCLAIRAGE

Réduisez la perte des détails dans les zones d'ombre des sujets en contre-jour. Plus la valeur est élevée, plus l'effet est important.

### SUPPRESSION DU VOILE

Réduisez l'effet de flou créé par le voile afin d'éclaircir l'image dans son ensemble. Plus la valeur est élevée, plus l'effet est important.

### SUPPRESSION DE LA BRUME

Augmentez la saturation et la visibilité des images dans lesquelles le sujet est obscurci par la brume. Plus la valeur est élevée, plus l'effet est important.

### RÉDUCTION DU BRUIT

Réduisez les effets du bruit afin d'obtenir une image plus lisse. Plus la valeur est élevée, plus l'effet est important.

### ZOOM NUMÉRIQUE

Choisissez le type de zoom numérique.

Option	Description
CONTINU	L'appareil photo passe en douceur du zoom optique maximal au rapport de zoom sélectionné pour <b>RAPPORT DE ZOOM NUMÉRIQUE</b> .
ÉTENDU	L'appareil photo passe instantanément de la position de zoom actuelle (quelle qu'elle soit) au rapport de zoom sélectionné pour <b>RAPPORT DE ZOOM NUMÉRIQUE</b> .
OFF	Zoom numérique désactivé.

### RAPPORT DE ZOOM NUMÉRIQUE

Choisissez le rapport de zoom du zoom numérique.

Options	
2.00	1.75
1.50	1.25

## MENU PRISE DE VUES 4

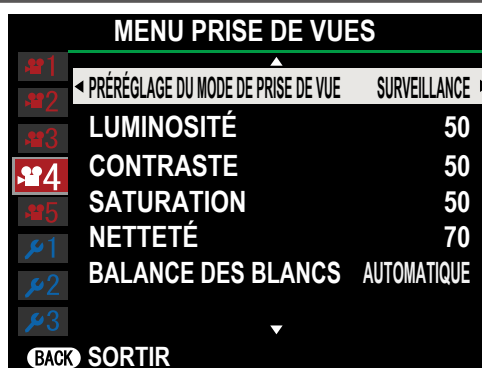

### PRÉRÉGLAGE DU MODE DE PRISE DE VUE

Choisissez un préréglage de prise de vue.

Option	Description
SURVEILLANCE	Accentuez les contours.
HALL/INTÉRIEUR	Choisissez cette option pour obtenir une reproduction précise des couleurs lorsque vous filmez des séquences qui ne relèvent pas de la surveillance, comme des rassemblements sociaux ou d'autres événements.

### LUMINOSITÉ

Réglez la luminosité. Plus la valeur est élevée, plus l'effet est important.

### CONTRASTE

Réglez le contraste. Plus la valeur est élevée, plus l'effet est important.

### SATURATION

Réglez la saturation des couleurs. Plus la valeur est élevée, plus l'effet est important.

### NETTÉTÉ

Accentuez plus ou moins la netteté des contours. Plus la valeur est élevée, plus l'effet est important.

### BALANCE DES BLANCS

Faites correspondre la balance des blancs à la source lumineuse (par exemple, lumière du soleil ou éclairage artificiel).

Option	Description
AUTOMATIQUE	La caméra règle la balance des blancs automatiquement.
AUTO PRIORITÉ BLANCHE	L'appareil photo règle la balance des blancs sur un niveau élevé.
PERSONNALISÉ 1/ PERSONNALISÉ 2	Mesurez une valeur de balance des blancs à l'aide d'une feuille de papier ou d'un autre objet de référence blanc.
FIN	Pour les sujets éclairés par la lumière directe du soleil.
OMBRE	Pour les sujets situés à l'ombre ou sous un ciel couvert.
TEMPÉRATURE DE COULEUR	Choisissez une température de couleur (3000K, 5000K ou 9000K).

 **REMARQUE** Après avoir choisi une option de balance des blancs, vous pouvez modifier le décalage de la balance des blancs.

## MENU PRISE DE VUES 5



### AFFICHAGE JOUR ET HEURE

Positionnez l'affichage de la date et de l'heure.

### AFFICHAGE DU TITRE

Positionnez le titre de la vidéo.

### MODIFIER LE TITRE

Modifiez le titre de la vidéo.

### AFFICHAGE DE L'ID

Positionnez l'affichage de l'identifiant de la caméra.



## PARAMETRE 1

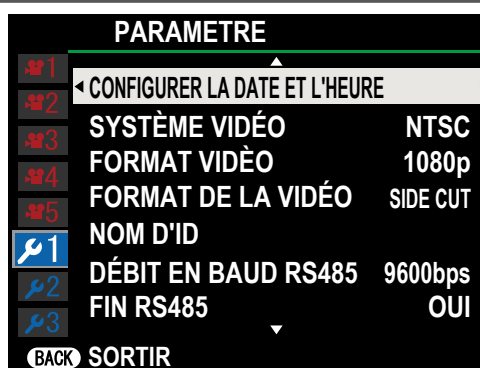

### CONFIGURER LA DATE ET L'HEURE

Réglez l'horloge de la caméra.

### SYSTÈME VIDÉO

Choisissez la norme utilisée pour la sortie vidéo de la caméra.

### FORMAT VIDÉO

Choisissez la taille d'image des vidéos issues de la caméra.

### FORMAT DE LA VIDÉO

Choisissez la méthode d'affichage des vidéos sur les écrans dont le format ne correspond pas au format sélectionné.

Option	Description
SIDE CUT	L'image est recadrée pour s'adapter à l'écran.
LETTERBOX	L'image est affichée dans son format d'origine, avec des barres noires en haut et en bas.
SQUEEZE	Les vidéos au format 16:9 sont reformatées pour s'adapter aux écrans dont le format est 4:3.

### NOM D'ID

Choisissez le nom de la caméra (ID (NOM DE L'APPAREIL PHOTO)) et ID RS485.

### DÉBIT EN BAUD RS485

Choisissez le débit en baud des données transmises via RS485.

### FIN RS485

Sélectionnez OUI pour activer la résistance de terminaison RS485.

## PARAMETRE 2

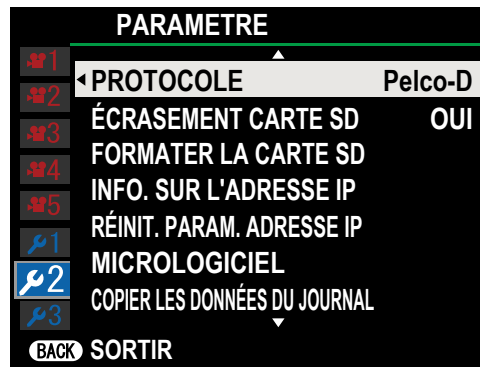

### PROTOCOLE

Choisissez un protocole de communication pour les connexions RS485.

### ÉCRASEMENT CARTE SD

Choisissez si la caméra écrase (remplace) les données existantes lorsque la carte mémoire est pleine.

Option	Description
OUI	Lorsque la carte mémoire est pleine, la caméra écrase les fichiers existants afin de faire de la place pour les nouvelles données.
NON	La caméra arrête d'enregistrer les données lorsque la carte mémoire est pleine. Vous avez la possibilité d'afficher l'espace disponible sur la carte.

### FORMATER LA CARTE SD

Sélectionnez **OK** pour formater la carte mémoire. Toute donnée enregistrée sur la carte sera supprimée.

### INFO. SUR L'ADRESSE IP

Affichez les paramètres d'adresse IP de la caméra.

### RÉINIT. PARAM. ADRESSE IP

Réinitialisez les paramètres d'adresse IP de la caméra.

### MICROLOGICIEL

Mettez à jour le firmware (micrologiciel) de la caméra. Si la carte mémoire insérée dans la caméra contient une nouvelle version du firmware de la caméra, une boîte de dialogue de confirmation s'affichera lorsque vous sélectionnerez cette option. Sélectionnez **MISE À JOUR DU MICROLOGICIEL** pour effectuer la mise à jour.

### COPIER LES DONNÉES DU JOURNAL

Copiez les données du journal sur la carte mémoire. Une boîte de dialogue de confirmation s'affiche lorsque vous sélectionnez cette option. Sélectionnez **OK** pour effectuer la mise à jour.

**PARAMETRE 3****RÉINITIALISER**

Une boîte de dialogue de confirmation s'affiche lorsque vous sélectionnez cette option ; sélectionnez **OK** pour redonner aux paramètres de la caméra leurs valeurs par défaut.

**REMARQUE**

Vous pouvez également réinitialiser les paramètres en maintenant appuyé le bouton **RESET** du panneau de commande pendant 3 secondes.

**言語/LANG.**

Choisissez une langue.

# Dépannage

Si le produit ne fonctionne pas comme prévu, consultez le tableau ci-dessous. Si vous ne parvenez pas à trouver la solution dans ce chapitre, prenez contact avec votre revendeur Fujifilm.

Problème	Solution
Aucune vidéo ou l'image de la vidéo est sombre.	<ul style="list-style-type: none"><li>• <b>La caméra est hors tension</b> : Vérifiez que les câbles sont bien branchés, que le témoin d'alimentation est allumé et que la tension adéquate est appliquée à l'objectif.</li><li>• <b>Les câbles ne sont pas branchés correctement</b> : Vérifiez que les câbles sont branchés correctement.</li><li>• <b>Le bouchon de l'objectif est en place</b> : Retirez le bouchon de l'objectif.</li><li>• <b>Le diaphragme est défini sur l'ouverture minimale</b> : Sélectionnez l'ouverture maximale.</li><li>• <b>Il est nécessaire de modifier la vitesse d'obturation</b> : Sélectionnez une valeur appropriée pour la vitesse d'obturation.</li></ul>
L'image de la vidéo est surexposée.	<ul style="list-style-type: none"><li>• <b>Il est nécessaire de modifier la balance des blancs, le gain, la vitesse d'obturation ou d'autres paramètres de la caméra</b> : Vérifiez que les paramètres sont modifiés en conséquence.</li><li>• <b>Il est nécessaire de modifier l'ouverture</b> : Modifiez l'ouverture en conséquence.</li></ul>
L'image de la vidéo est floue.	<b>L'objectif est sale</b> : Nettoyez l'objectif.
Des taches sont visibles sur la vidéo.	
Les menus ne s'affichent pas.	Maintenez appuyé le bouton <b>OK</b> pendant 3 secondes pour afficher les menus (page 9).
Il est impossible de réinitialiser les paramètres de la caméra.	Maintenez appuyé le bouton <b>RESET</b> pendant 3 secondes pour restaurer les paramètres par défaut (page 9).
La caméra ne fonctionne pas comme prévu.	<b>Les interrupteurs DIP ne sont pas positionnés correctement</b> : Utilisez les interrupteurs DIP pour sélectionner le mode autonome (page 7).
L'écran est éteint.	<b>La caméra est raccordée à un écran PAL</b> : L'option <b>SYSTÈME VIDÉO</b> du menu de paramètre de la caméra est définie par défaut sur <b>NTSC</b> . Aucune vidéo ne s'affiche sur des périphériques PAL avec les réglages par défaut. Utilisez un écran NTSC ou modifiez les paramètres de sortie pour chacun des trois types de connexion (HDMI, SD-SDI ou VIDÉO).

# Réglages par défaut

L'option RÉINITIALISER du menu de paramètre redonne aux paramètres les valeurs par défaut suivantes :

## MENU PRISE DE VUES

Option	Par défaut
MISE AU POINT	AF RAPIDE
ZONE DE MISE AU POINT	CENTRE
DIAPHRAGME	AUTOMATIQUE
VITESSE DE L'OBTURATEUR	AUTOMATIQUE (1/30)
GAIN	AGC
JOUR/NUIT	AUTOMATIQUE • SEUIL DE JOUR À NUIT : 70 • SEUIL DE NUIT À JOUR : 130 • CHANGEMENT DE LA SENSIBILITÉ : 7 S
DÉCLENCHEUR EXTERNE	NON
LONGUEUR D'ONDE IR	LUMIÈRE VISIBLE
STABILISATION D'IMAGE	AUTOMATIQUE
FILTRE OPTIQUE(JOUR)	IRC
FILTRE OPTIQUE(NUIT)	NET
WDR	NON
CORRECTION DU RÉTROÉCLAIRAGE	NON
SUPPRESSION DU VOILE	NON
SUPPRESSION DE LA BRUME	NON
RÉDUCTION DU BRUIT	2
ZOOM NUMÉRIQUE	OFF
RAPPORT DE ZOOM NUMÉRIQUE	1.25
PRÉRÉGLAGE DU MODE DE PRISE DE VUE	SURVEILLANCE
LUMINOSITÉ	50
CONTRASTE	50
SATURATION	50
NETTETÉ	80
BALANCE DES BLANCS	AUTOMATIQUE
AFFICHAGE JOUR ET HEURE	EN BAS À DROITE
AFFICHAGE DU TITRE	EN BAS À DROITE
MODIFIER LE TITRE	—
AFFICHAGE DE L'ID	EN BAS À DROITE

## PARAMETRE

Option	Par défaut
CONFIGURER LA DATE ET L'HEURE	• AFFICHAGE DE L'HEURE : 24h • FORMAT D'AFFICHAGE DE LA DATE : M-J-A
SYSTÈME VIDÉO	NTSC
FORMAT VIDÉO	1080p
FORMAT DE LA VIDÉO	SIDE CUT
NOM D'ID	ID RS485 = 7
DÉBIT EN BAUD RS485	9600bps
FIN RS485	OUI
PROTOCOLE	Pelco-D
ÉCRASEMENT CARTE SD	OUI
FORMATER LA CARTE SD	—
INFO. SUR L'ADRESSE IP	—
RÉINIT. PARAM. ADRESSE IP	—
MICROLOGICIEL	—
COPIER LES DONNÉES DU JOURNAL	—
RÉINITIALISER	—
言語/LANG.	ENGLISH

# Caractéristiques

Modèle	FUJIFILM SX800
Focale	20–800 mm
Zoom optique	40×
Zoom numérique	1,25×, 1,5×, 1,75×, 2×
Plage des ouvertures	f/4–f/16
Distance objet minimum (M.O.D.)*	10 m « aux focales 20–400 mm » 20 m « aux focales 401–800 mm »
Capteur d'image	Capteur CMOS
Vidéo	<ul style="list-style-type: none"> <li>• <b>Format de fichier</b> : MOV</li> <li>• <b>Compression vidéo</b> : compatible H.264</li> </ul>
Taille d'image	1920 × 1080, 1280 × 720, 640 × 480 (NTSC), 768 × 576 (PAL)
Mesure de méthode	Moyenne
Modes de mise au point	AF continu, AF rapide, MF
Sélection de l'ouverture	Automatique, f/4–f/16
Vitesse d'obturation	Automatique (avec sélection de la vitesse minimale de 1/8 à 1/125 s), manuelle (1 à 1/32000 s)
Réglage du gain	Manuel (ISO 400 – ISO 819200), AGC, HYPER AGC
Sélection jour/nuit	AUTOMATIQUE, PLANIFIER, AUTO & PLANIFIER, JOUR, NUIT
Longueurs d'onde	LUMIÈRE VISIBLE, 950 nm, 940 nm, 850 nm, 808 nm
Stabilisation d'image	Disponible (AUTO., OIS, EIS, NON)
Large plage dynamique	Sélectionnable (2 niveaux)
Correction du contre-jour	Sélectionnable (2 niveaux)
Anti-brouillard	Sélectionnable (3 niveaux)
Anti-buée	Sélectionnable (3 niveaux)
Réduction du bruit	Sélectionnable (3 niveaux)
Préréglage Du Mode De Prise De Vue	SURVEILLANCE, HALL/INTÉRIEUR
Luminosité	Sélectionnable (100 niveaux)
Contraste	Sélectionnable (100 niveaux)
Saturation	Sélectionnable (100 niveaux)
Netteté	Sélectionnable (100 niveaux)
Balance des blancs	AUTOMATIQUE, AUTO PRIORITÉ BLANCHE, PERSONNALISÉ 1, PERSONNALISÉ 2, FIN, OMBRE, TEMPERATURE COULEUR (choisissez une température de couleur en degrés Kelvin parmi 3000K, 5000K et 9000K)
Sorties image	HDMI, HD-SDI, composite (BNC)
Entrée/sortie audio	<ul style="list-style-type: none"> <li>• <b>Impédance d'entrée</b> : 40K Ω</li> <li>• <b>Impédance de sortie</b> : 200 Ω</li> </ul>
Sortie vidéo	<ul style="list-style-type: none"> <li>• <b>NTSC</b>: 1080p, 720p, 480p</li> <li>• <b>PAL</b>: 1080p, 720p, 576p</li> </ul>
Interface externe	100BASE-T, RS-485, déclenchement externe (sélection jour/nuit)
Débit en baud	152000 bps, 38400 bps, 19200 bps, 9600 bps, 4800 bps, 2400 bps
Protocole Internet	ONVIF (numéro de port 8080) HTTP, RTSP
Protocole RS-485	Pelco D, P (avec commandes personnalisées)
Alimentation	CC 12 V
Consommation électrique	9,5 W
Dimensions (L × H × P)	156 mm × 139 mm × 410 mm/6,14 po × 5,47 po × 16,14 po
Poids	Environ 6,4 kg/14,11 lb
Environnement de fonctionnement	<ul style="list-style-type: none"> <li>• <b>Température</b> : –10 °C – +50 °C/+14 °F – +122 °F</li> <li>• <b>Humidité</b> : 10% – 80%(sans condensation)</li> </ul>
Limite de l'inclinaison	±45° à partir de l'horizon (base vers le bas)

\* Depuis l'extrémité avant de l'objectif



**FUJIFILM**

---

**FUJIFILM Corporation** 7-3, Akasaka 9-chome, Minato-ku, Tokyo 107-0052, Japan  
<http://www.fujifilm.com/>

**HDMI**<sup>®</sup>  
HIGH DEFINITION MULTIMEDIA INTERFACE